

Качество в
лучшей форме
сделано в Австрии



СИСТЕМЫ- ХРАНЕНИЯ

ДЛЯ ВАШЕГО САДА | 2020



КАЧЕСТВО ИЗ
АВСТРИИ



Ваше
удовольствие
от продукта-
наш главный
приоритет.



Уважаемый покупатель, уважаемый клиент!

В Biohort мы стремимся к тому, чтобы наши продукты предлагали вам лучшее по качеству, функциональности и безопасности. Наши клиенты особенно ценят долговечность наших решений для хранения, не требующих технического обслуживания.

В Biohort мы считаем, что Ваша удовлетворенность продуктом является нашим главным приоритетом.

Более чем за 40 лет службы, хозяйственные постройки Biohort не раз подтвердили свою ценность. В нашем производственном процессе мы используем только высококачественные материалы, приобретенные у западноевропейских поставщиков. Именно поэтому мы можем с уверенностью предложить вам 20-летнюю гарантию от коррозии на все наши продукты.

Пакет услуг Biohort предлагает вам множество преимуществ, компетентные прямые консультации с нашей сервисной командой от планирования до завершения, а также обширную информацию на нашей домашней странице: www.biohort.com

Сложный дизайн в сочетании с нашими высокими австрийскими стандартами качества, которые применяются при производстве, создают продукты, которые, как мы уверены, обеспечат вам десятилетия удовольствия.

Я готов лично за это поручиться.

Ing. Dr. Josef Priglinger
Управляющий директор

Dipl.-Ing. Maximilian Priglinger
Управляющий директор

Стр. **СОДЕРЖАНИЕ**

06 САРАИ И ХОЗБЛОКИ

HighLine®
Panorama®
AvantGarde®
Europa
Уличный шкаф
CasaNova®



24 САДОВЫЕ БОКСЫ

Шкаф для террасы Romeo®
StoreMax®
HighBoard
LoungeBox®
HobbyBox



36 ХРАНЕНИЕ ВЕЛОСИПЕДОВ

MiniGarage
StoreMax®
HighBoard



44 ХРАНЕНИЕ ОТХОДОВ

StoreMax®
HighBoard



50 ДРОВНИЦЫ

WoodStock®



54 БЛАГОУСТРОЙСТВО САДА

Высокие грядки
Клумбы Belvedere®
Компостер MonAmi®
Гараж для газонокосилки Charly®



64 ПОДРОБНАЯ ИНФОРМАЦИЯ

Свайно винтовой фундамент
Выбор фундамента
Технические данные

BIOHORT- ЭТО РЕШЕНИЕ "ПОД КЛЮЧ"

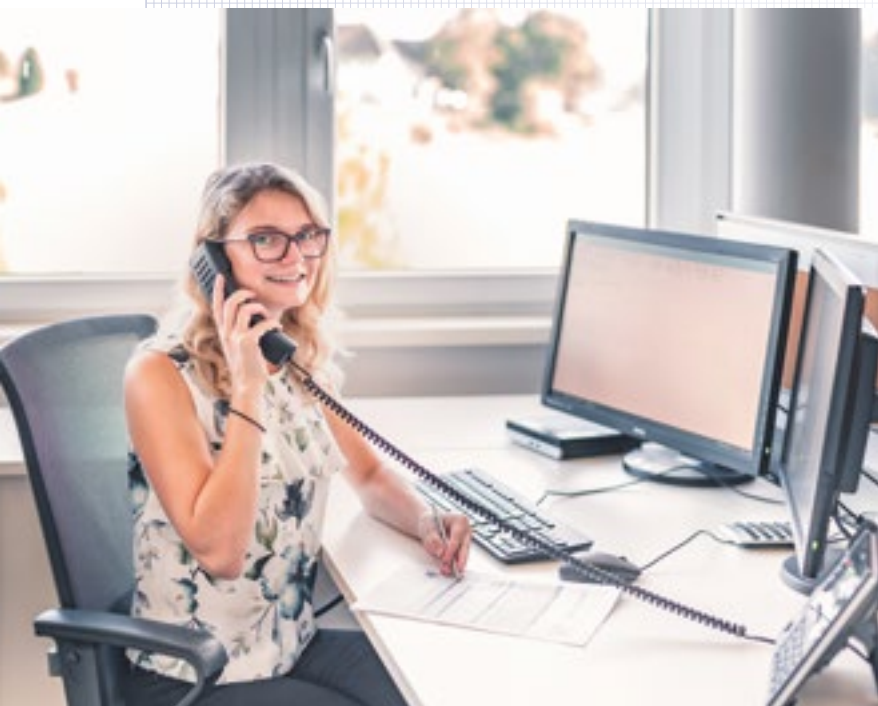

В РЕЖИМЕ ОДНОГО ОКНА

Мы гарантируем длительное удовольствие от продукции Biohort. Мы также поддерживаем вас непрерывным сервисом. Мы быстро выполняем все задачи связанные с покупкой товаров, вне зависимости от их размера.

После доставки, сеть уполномоченных партнеров с обученными специалистами выполняет квалифицированную сборку.

Запатентованный свайно винтовой фундамент доступный для всех сараев, быстрее и проще в установке чем бетонное основание. Вместе с 3D - онлайн конфигуратором, Biohort предлагает лучший сервис на рынке!



Удобная доставка

Доставка в течение 2-4 рабочих дней со склада в Москве или за 6-8 недель со склада в Австрии*. Доставка осуществляется грузовым транспортом до места разгрузки. (ширина проезда не менее 3-х метров).



*кроме садовых офисов CasaNova®



Монтаж - это просто!

Biohort предоставит вам партнеров для профессиональной сборки продукции. Подробнее на biohort.com/montagepreise



Свайно винтовой фундамент

Стабильная основа для всех сараев, уличных шкафов и MiniGarage. Запатентованное решение устанавливается всего за несколько часов. Подробнее на стр. 64 и на сайте: biohort.com/service/fundamenttips



ВОТ ЧТО ЭТО ЗНАЧИТ!



КАЧЕСТВО

- гарантия 20 лет, подробнее стр.71
- сталь горячего цинкования с полиамидным покрытием
- крепеж и петли из нержавеющей стали
- не требует ухода весь срок эксплуатации
- защита от дождя



СТАБИЛЬНОСТЬ

- стальной лист удвоенной толщины в сравнении с бюджетными товарами
- оптимальный дизайн конструкции
- снеговая нагрузка до 150 кг/м
- ветровая нагрузка до 150 км/ч



БЕЗОПАСНОСТЬ

- цилиндрический замок для закрытия
- несгораемая конструкция



ФУНКЦИОНАЛЬНОСТЬ

- обширный ассортимент аксессуаров в начальной комплектации
- легкость использования
- богатый выбор опций
- множественный выбор областей применения



СЕРВИС

- Доставка до двери в Москве и МО
- Быстрый срок доставки
- Инструкция по сборке с фотографиями для легкой сборки
- Услуга монтажа по запросу



Онлайн конфигуратор

3D-конфигуратор Biohort онлайн визуализирует всё за несколько кликов мыши. Включает в товар индивидуально запрошенные аксессуары.

И это ещё не все: практическая функция «дополненной реальности» позволяет, с помощью смартфона или планшета, визуализировать продукт прямо в вашем саду.

подробнее:

biohort.com/service/konfigurator



ЕЩЁ БОЛЬШЕ УДОВОЛЬСТВИЯ В САДУ





08 HighLine®



10 Panorama®



12 AvantGarde®



14 Europa



16 Уличный шкаф



22 CasaNova®



HighLine® p-p. H2, тёмно-серый металлик
(С Алюминиевой рамой, Алюминиевым полом и Двойной дверью в качестве опций)

HighLine®



ЭТАЛОН ТЕХНОЛОГИИ И ДИЗАЙНА

Премиальный металлический сарай HighLine®

Для тех кто ищет лучшее по дизайну и качеству – вершина модельного ряда Biohort созданная ведущими дизайнерами. Современная плоская кровля и интегрированное круговое освещение делают сараи серии HighLine исключительно стильными. 3-х сторонний запорный механизм с цилиндрическим замком обеспечивает оптимальный уровень безопасности. Закрытие дверей гораздо удобнее с автоматическими газовыми доводчиками. Сарай, на протяжении всей своей долгой жизни, не требует сервисного обслуживания.



серебристый металлик



кварцевый серый металлик



тёмно-серый-металлик



p-p. H3, кварцевый серый металлик с Боковым навесом

Дополнительное пространство под навесом с одной или двух сторон от сарая. Задняя и боковые стены доступны в качестве опций (см. Аксессуары стр. 21)



Конфигуратор



ДОСТОИНСТВА

Безопасность:

- 3-х сторонний запорный механизм с ручкой из нержавеющей стали

Функциональность:

- Встроенный водосточный желоб с выходом под шланг 32 мм
- Улавливатель листьев в желобах с двух сторон
- комфортное открытие двери с газовым доводчиком

Комплектация:

- круговое акриловое остекление
- Держатель инструмента (4 шт.)
- Держатель для лопат (2 шт.)
- Навесные полки с направляющими (2 шт.)



Дополнительные опции смотрите на страницах 18-21.

РАЗМЕРЫ: (см, ВНЕШНИЕ РАЗМЕРЫ, ВКЛЮЧАЯ КАРНИЗЫ)

Дверной проём: Стандартная дверь (дверная петля справа): 76 x 182 см (Ш x В)
Двойная дверь: 155 x 182 см (Ш x В)

Синие полосы отмечают желоба или показывают возможную сторону крепления (от размера Н2) навеса. Смотрите стр. 20 для подробной информации. Пунктирные линии обозначают карнизы

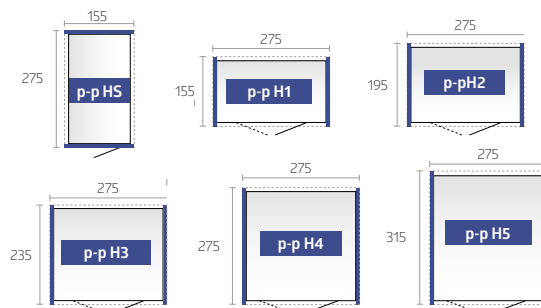

СОВЕТ: Вы можете повернуть HighLine® начиная от размера Н2 в соответствии с вашими потребностями, и стандартную дверь можно установить на любой боковой стенке.

От размера Н4 также можно установить двойную дверь сбоку (не по центру).

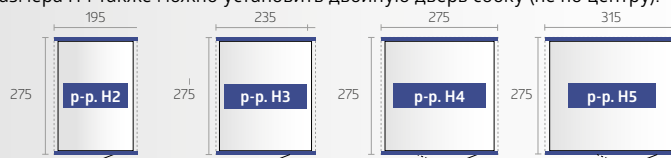



Рапoгaтa® p-р. P2, тёмно-серый металлик
(с Алюминиевой рамой, Алюминиевым полом и FloraBoard в качестве опций)

Рапoгaтa®

БОЛЬШЕ СВЕТА ВНУТРИ

Сила света в его самой красивой форме

Все окна в крыше из акрилового стекла. Садовый сарай Рапoгaтa® - образец легкости, с которой эта модель с двускатной крышей может быть интегрирована в любую садовую среду. Проверенное качество Biohort с точки зрения материалов и качества изготовления, а также индивидуальных аксессуаров и различных вариантов размеров делают Рапoгaтa® идеальным сараем для инструмента в условиях высоких требований.



серебристый металлик



кварцевый серый металлик



тёмно-серый металлик



p-р. P2, кварцевый серый металлик

Начиная с размера P2 стандартная дверь может быть установлена в любой стене.

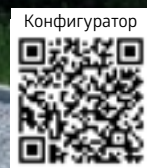

ДОСТОИНСТВА

Безопасность:

- 3-х сторонний запорный механизм с ручкой из нержавеющей стали

Функциональность:

- Встроенный водосточный желоб с выходом под шланг 32 мм
- Улавливатель листьев в желобах с двух сторон
- комфортное открытие двери с газовым доводчиком

Комплектация:

- Круговое акриловое остекление
- Держатель инструмента (4 шт.)
- Держатель для лопат (2 шт.)
- Навесные полки с направляющими (2 шт.)



Дополнительные опции смотрите на страницах 18-21.

РАЗМЕРЫ: (см, ВНЕШНИЕ РАЗМЕРЫ, ВКЛЮЧАЯ КАРНИЗЫ)

Дверной проём: стандартная дверь (дверная петля справа): 76 x 182 см (Ш x В) - начиная с размера P2 может устанавливаться сбоку.

Двойная дверь: 155 x 182 см (Ш x В) - начиная с размера P4 может устанавливаться сбоку.

Пунктирные линии обозначают карнизы.

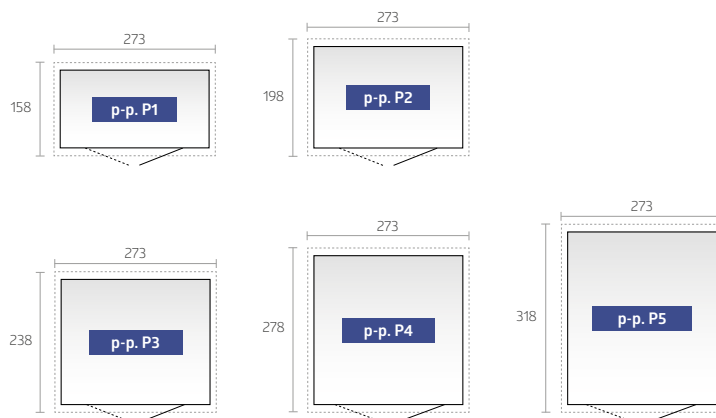



reddot design award



AvantGarde® p-p. A5, кварцевый серый металл
(с Алюминиевой рамой, Алюминиевым полом
и Двойной дверью в качестве опций)

AvantGarde®



ДЛЯ СОВРЕМЕННОЙ АРХИТЕКТУРЫ

Премиум сарай с односкатной крышей!

Сараи серии AvantGarde оправдывают свое наименование, они в авангарде качественных товаров для загородного дома и сада. Это необычайно крепкий и устойчивый металлический сарай отвечающий канонам современной архитектуры. Дизайн с плоскими гранями совмещенный с практичными идеями гарантирует удовольствие от каждодневного использования сарая.



серебристый металл



кварцевый серый-металлик



p-p. A3, серебристый металл
с узкой двойной дверью

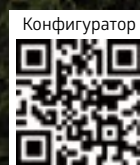

ДОСТОИНСТВА

Безопасность:

- 3-х сторонний запорный механизм с ручкой из нержавеющей стали

Функциональность:

- Встроенный водосточный желоб с выходом под шланг 32 мм
- Улавливатель листьев в желобе
- комфортное открытие двери с газовым доводчиком

Комплектация:

- Акриловое остекление над дверью
- Держатель инструмента (4 шт.)
- Держатель для лопат (2 шт.)
- Навесные полки с направляющими (2 шт.)

РАЗМЕРЫ: (см, ВНЕШНИЕ РАЗМЕРЫ, ВКЛЮЧАЯ КАРНИЗЫ)

Дверной проём: стандартная дверь (дверная петля справа): 76 x 182 см (Ш x В)

Двойная дверь А1-А4: 139 x 182 см (Ш x В)

Двойная дверь А5-А8: 155 x 182 см (Ш x В) - начиная от размера А7 также возможна боковая установка двойной двери.

Пунктирные линии обозначают карнизы.

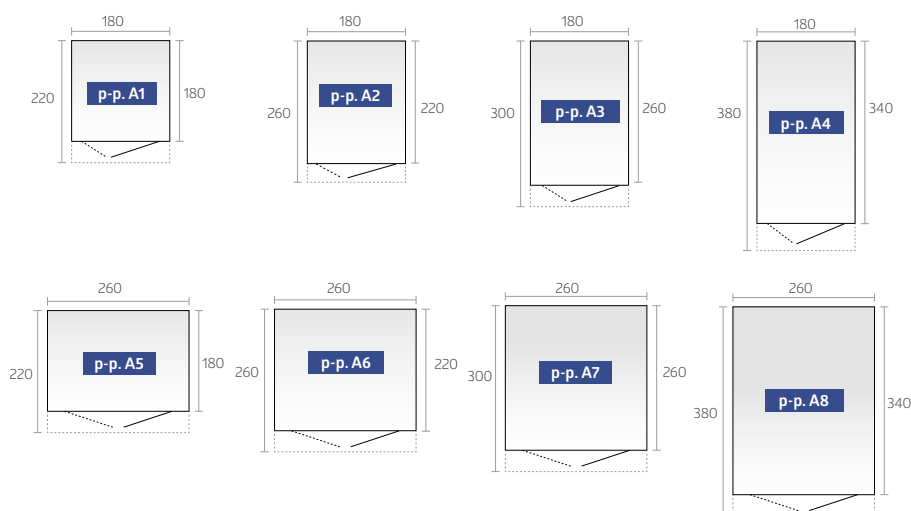

Дополнительные опции смотрите на страницах 18-21.



Еуропа р-р. 3, кварцевый серый металллик
(с Алюминиевой рамой и Алюминиевым полом в качестве опций)

Еуропа



КАЧЕСТВО ПРИ РАЗУМНОЙ ЦЕНЕ

Классика от Biohort, всё под рукой

Уже десятилетия эта модель подтверждает свою репутацию и по прежнему очень популярна. Владельцы более чем 150 000 сараев Еуропа оценили их по достоинству и получают удовольствие от ежедневного использования. Причины такой популярности кроются в комбинации функционального дизайна и исключительной прочности конструкции обеспечивающей удобную эксплуатацию. Практичная базовая комплектация и последовательно развивающийся ее ассортимент аксессуаров, вместе, позволяют клиенту реализовать задачи по организации порядка в саду. И превращают работы в саду в удовольствие.



серебристый металллик



кварцевый серый металллик



тёмно-серый металллик



тёмно-зелёный

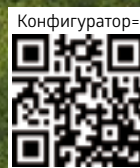

ДОСТОИНСТВА

Безопасность:

- Надежный запирающий механизм с цилиндрическим замком

Функциональность:

- Интегрированный желоб с выходом 27 мм для подключения шланга
- Возможность увеличить длину сарая (смотрите опции на стр. 20)

Комплектация:

- Встроенные дверные органайзеры (включая 6 крючков для подвеса)
- Держатель для лопат (4 шт.)
- Навесные полки с направляющими (2 шт.)
- Два кронштейна для крепления к зданию (для размеров 2А и 4А)
- Удерживатели дверей в открытом положении.



Дополнительные опции смотрите на страницах 18-21.

РАЗМЕРЫ: (см, ВНЕШНИЕ РАЗМЕРЫ, ВКЛЮЧАЯ КАРНИЗЫ)

Дверной проём: 135 x 170 см (Ш x В) - начиная с размера 2 также возможна установка двойной двери вне центра, при типоразмерах домов 4, 5, 6 и 7 возможна боковая установка двойной двери.

Пунктирные линии обозначают карнизы.

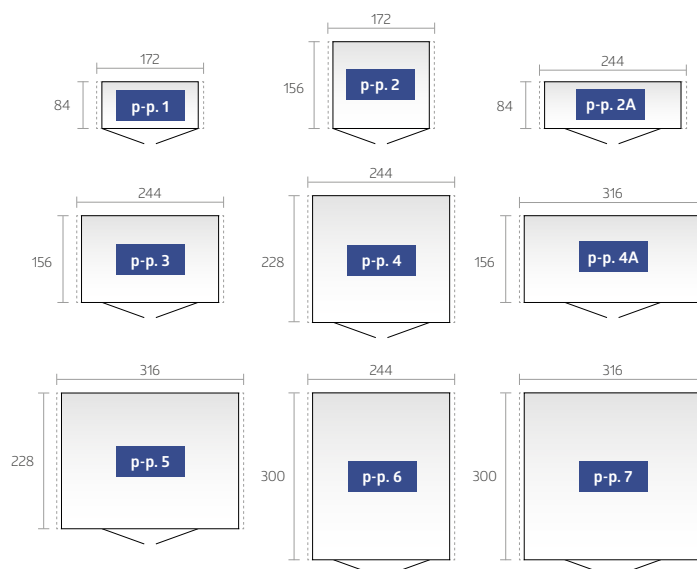



Уличный шкаф р-р 230, кварцевый серый металлик (с Алюминиевой рамой и Алюминиевым полом в качестве опций)

Уличный шкаф



МАЛ
ДА
УДАЛ

Отличный шкаф, максимум пользы!

Там где мало места, он показывает свой класс. Это оптимальный выбор шкафа для хранения на террасе и в саду, в гараже и даже на балконе. Прочный металлический шкаф отвечает за удобное хранение не отнимая у вас много драгоценного места. Благодаря своим компактным размерам и элегантному дизайну он гармонично вписывается в любое окружение.



серебристый металлик



кварцевый серый металлик



тёмно-серый металлик



тёмно-зелёный



р-р. 90, тёмно-серый металлик



ДОСТОИНСТВА

- невидимая, встроенная вентиляция
- защита от дождя

Безопасность:

- Надежный запирающий механизм с цилиндрическим замком

Комплектация:

- Встроенные дверные органайзеры (включая 6 крючков для подвеса)
- Держатель инструмента (4 шт.)
- Навесные полки с направляющими (2 шт.)
- Удерживатели дверей в открытом положении.

РАЗМЕРЫ: (см, ВНЕШНИЕ РАЗМЕРЫ)

Дверной проём: р-р. 90: 65 x 170 см (Ш x В), р-р. 150 и 230: 135 x 170 см (Ш x В)



Дополнительные опции смотрите на страницах 18-21.



**ВХОДИТ В
КОМПЛЕКТАЦИЮ**



**ДОСТУПНО В
КАЧЕСТВЕ ОПЦИИ**

	HighLine®	Panorama®	AvantGarde®	Europa	Уличный шкаф
01 Держатель для лопат Предназначен для подвешивания лопат, граблей, садовых шлангов и т.п. 4 шт. в комплекте	✓ ★	✓ ★	✓ ★	✓ ★	✓ ★
02 Полки / Направляющие Базовое оснащение: 2 полки (глубина: 24,5 см) и 2 направляющие для полок. Дополнительные полки глубиной 24,5 см или 43,5 см и направляющие для полок доступны в качестве опций.	✓ ★	✓ ★	✓ ★	✓ ★	✓ ★
03 Держатель инструмента Базовое оснащение: 2 держателя С внутренней стороны двери. Максимум 4 держателя инструмента на дверное полотно.	✓ ★	✓ ★	✓ ★		
04 Комплект крючков Комплект состоит из 1 держателя для лопат, одного крюка и подвеса для шланга на стальной пластине. Направляющие для крепления на стену в комплект не входят.	★	★	★	★	★
05 Электромонтажная панель Для скрытой проводки и удобной установки розеток и выключателей Несколько уровней для установки розеток (без оборудования)..	★	★	★	★	★
06 Светодиодный светильник Аккумуляторный автономный светильник с датчиком движения и выключателем. Возможно магнитное крепление. USB кабель для зарядки в комплекте.	★	★	★	★	★
07 Держатель велосипеда "bikeMax" Сарай Europa: 6-уровней по высоте, для колес до 26 дюймов, Сарай AvantGarde®, HighLine®, Panorama®: 8-уровней по высоте, для колес до 29 дюймов. Встроенная проушина для велосипедного замка.	★	★	★	★	
08 Держатель велосипеда "bikeHolder" Оптимальная парковка велосипеда благодаря регулируемым зажимам. Навесная панель крепится на 2 направляющие. Быстрая и простая фиксация до 3-х велосипедов.	★	★	★	★	
09 накладная рампа на порог Для установки внутри и снаружи сарая. Требуется только при использовании алюминиевой рамы и пола. Максимальная нагрузка 200 кг, длина: 135 см.	★	★	★	★	★
10 Складной столик Компактный складной столик, вешается на 2 направляющие для полок. Стабильная рабочая поверхность. Максимальная нагрузка 30 кг, размер: 69 x 58 см	★	★	★	★	★
11 Подвесная корзина Идеально подходит для хранения мелких деталей, устанавливается на 2 направляющие для полок*. Сетка корзины выполнена из полиэстера. Размеры: Ш 67 x Г 34 x В 20 см.	★	★	★	★	★
12 FloraBoard Две стойки в цвет сарая прикручиваются к стене с внешней стороны, два ящика для цветов устанавливаются на необходимой высоте. Пластиковые вставки для облегчения посадки входит в комплект поставки.	★	★	★		

* Направляющие для полок не входят в комплект поставки.



01 Держатель для лопат



02 Полки / Направляющие



03 Держатель инструмента



04 Комплект крючков



05 Электромонтажная панель



06 Светодиодный светильник



07 Держатель велосипеда "bikeMax"

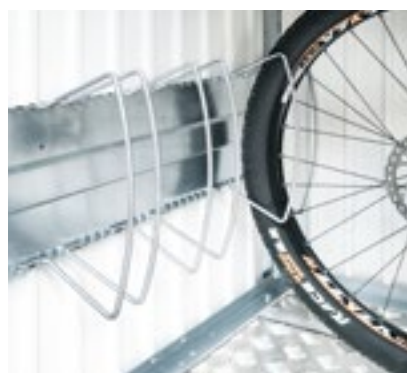

08 Дер-тель велосипеда "bikeHolder"



09 Рампа на порог



10 Складной столик



11 Подвесная корзина



12 FloraBoard



ДОСТУПНО В КАЧЕСТВЕ ОПЦИИ

	HighLine®	Panorama®	AvantGarde®	Еuroра	Уличный шкаф
<p>13 Боковой навес</p> <p>Боковой навес для сарая HighLine® (начиная с размера H2) устанавливается на стороне водосточного желоба с одной или двух сторон. Навес создает защищенную зону рядом с сараем. Алюминиевые опоры оснащены регулируемыми ножками, в комплект поставки входит водосточная труба (шланг).</p> <p>Сарай Еuroра может быть оборудован навесом по левой, правой или обеим сторонам. Комплект поставки включает опоры, водосточную трубу и необходимый крепеж. Опция недоступна для размеров 1 и 2А.</p>	★			★	
<p>14 Окно</p> <p>Стеновой элемент с вырезом и предустановленной металлической рамой окна из акрилового стекла. Окно пропускает дневной свет в сарай, (оконный проём 50 x 58 см).</p>				★	
<p>15 стены бокового навеса для сараев HighLine®</p> <p>Дополнительная задняя и боковая стенки для бокового навеса для сараев HighLine® (начиная с размера H2), поставляется окрашенной в цвет сарая.</p>	★				
<p>16 Водосточные трубы</p> <p>Комплект из 2-х металлических водосточных труб в цвете сарая. Крепеж в комплекте..</p>	★	★	★	★	
<p>17 Свайно винтовой фундамент</p> <p>Запатентованная конструкция свайно винтового фундамента из прочной алюминиевой рамы со встроенным водяным барьером, позволяет компенсировать уклон до 10%. Подробнее на стр. 64.</p>	★	★	★	★	★
<p>18 Алюминиевая рама</p> <p>Позволяет быстро установить сарай даже на неровной поверхности, например такой как газон. Комплект поставки включает анкеры для крепления к грунту.</p>	★	★	★	★	★
<p>19 Алюминиевый пол</p> <p>Пол из листов высококачественного рифленого алюминия. Количество листов от 1 до 5 в зависимости от размера сарая. Крепежные профили в комплекте. Устанавливается только вместе с алюминиевой рамой.</p>	★	★	★	★	★
<p>20 Боковая дверь</p> <p>Для удобного доступа в сарай с боковой стороны установите дополнительную боковую дверь. Дверь поставляется в комплекте с 3-х сторонним запорным механизмом с ручкой из нержавеющей стали, с цилиндрическим замком и газовым доводчиком. Крепеж и петли выполнены из нержавеющей стали. Два органайзера для инструмента и порожек вход в комплект поставки. Петли только с правой стороны.</p> <p>Ваш сарай „Еuroра“ может быть оборудован второй двойной распашной дверью, в т.ч. с боковой стороны. Также можно заказать экстр. широкую дверь 171 x 170 см, или заказать её вместо стандартной двери (только для установки со смещением относительно центра)..</p>	★	★	★	★	
<p>21 Двойная дверь</p> <p>Вторая створка в дополнение к стандартной двери. Облегчает доступ с крупногабаритными предметами. Дверь оборудована запорным механизмом и газовым доводчиком.</p>	★	★	★		
<p>22 Модуль сочленения</p> <p>Опция доступна только для сараев шириной 244 и 316 см. Позволяет соединить в длину несколько сараев Еuroра. Фасадные несущие элементы двух сараев соединяются в модуле сочленения. Обратите внимание что высота прохода в месте сочленения сараев будет 170 см, также как и у входной двери сарая.</p>				★	



13 Боковой навес для сараев HighLine®/Europa



14 Окно



15 Стены бокового навеса для сараев HighLine®



16 Комплект водосточных труб



17 Свайно винтовой фундамент

Все варианты фундаментов см. стр. 64



18 Алюминиевая рама



19 Алюминиевый пол



20 Боковая дверь / 21 Двойная дверь



20 Боковая дверь / 22 Модуль сочленения

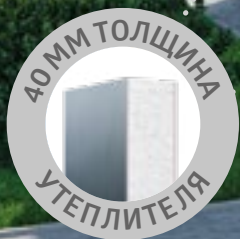

CasaNova® 3x4, тёмно-серый металл
 (с Алюминиевой рамой, Алюминиевым полом, Двойной дверью, Уличной подсветкой и двумя Панорамными окнами в качестве опций)

Садовый офис CasaNova®



ВАШ ЛИЧНЫЙ ДИЗАЙН НАСТРОЙТЕ ЖЕЛАНИЯ

High-End металлическое здание с утеплёнными стенами

Модульное здание под любые ваши задачи! CasaNova® это самостоятельная современная постройка с возможностью круглогодичной эксплуатации. Большой выбор комплектаций и опций позволяет создать здание именно под ваши требования. Сарай для садового инвентаря, гараж, сауна, мастерская, спортзал или офис в саду. С CasaNova® все ваши мечты станут реальностью.



серебристый металл



тёмно-серый металл



CasaNova® 3x4, тёмно-серый металл
 (с алюминиевой рамой, двумя панорамными окнами, уличным освещением и сауной в качестве опций)

ДОСТОИНСТВА

- Сэндвич панели с экструдированным пенополистиролом (EPS20, 40 мм)

Безопасность:

- 3-х сторонний запорный механизм с ручкой из нержавеющей стали
- Снеговая нагрузка крыши 215 кг/м² (минус вес покрытия в случае организации "зеленой кровли")

Функциональность:

- легко отапливается благодаря утеплению U-value для стен составляет: 0,76 В/(м²К)
- открытие двери влево или вправо
- большой выбор аксессуаров для функционального оснащения
- акриловое остекление с функцией проветривания
- комфортное открытие дверей с газовым доводчиком

отдельный
БУКЛЕТ
запросить на
www.biohort.com

Конфигуратор



Создайте свой CasaNova®!
www.biohort.com/de/3d-konfigurator

РАЗМЕРЫ (см, ВНЕШНИЕ РАЗМЕРЫ, ВКЛЮЧАЯ КАРНИЗЫ)

Дверной проём: Стандартная дверь: 90 x 198 см (Ш x В)

Двойная дверь: 187 x 198 см (Ш x В)

Пунктирные линии обозначают карнизы.

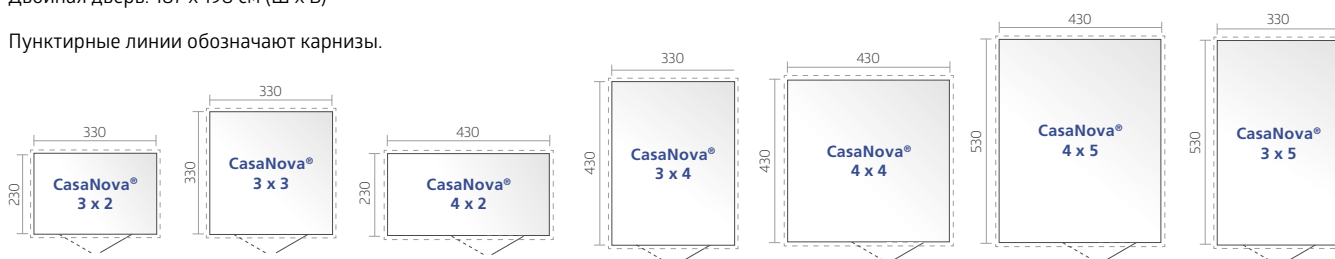

CasaNova® 3x3, тёмно-серый металллик
(с боковой дверью, окном в стене и гаражными воротами в качестве опций)



CasaNova® 3x5, тёмно-серый металллик
(с панорамным окном в качества опции)

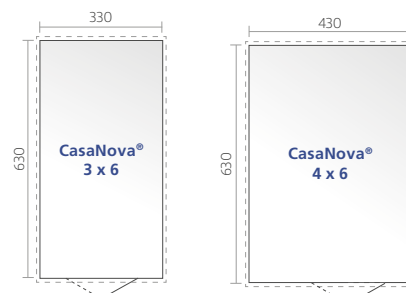

СОВЕТ: Расположите дверь в любом месте где вам это удобно.



ВОПРОС ХОРОШЕГО ВКУСА



26 Шкаф для террасы
Romeo®



28 StoreMax®



30 HighBoard



32 LoungeBox®



34 HobbyBox



Шкаф для террасы Romeo® р-р М, серебристый металл

Шкаф для террасы Romeo®



БОЛЬШЕ МЕСТА НА КАЖДЫЙ ДЕНЬ

Компактный снаружи, просторный внутри!

Шкаф для террасы Romeo® создает пространство для хранения не занимая много места. Избавьтесь от традиционных стеллажей на балконах и террасах. Biohort предлагает для этого удобное решение с такими традиционными для бренда опциями как газовые доводчики дверей и многими другими.



серебристый металл



кварцевый серый металл



тёмно-серый металл



ДОСТОИНСТВА

- защита от дождя
- невидимая, встроенная вентиляция

Безопасность:

- 3-х сторонний запорный механизм с цилиндрическим замком

Функциональность:

- комфортное открытие дверей с газовыми доводчиками

Комплектация:

- Навесные полки (2 шт.) и направляющие для полок (3 шт.)
- Органайзер для инструмента на двери (включая 6 крючков для подвеса)

РАЗМЕРЫ (см)

Дверной проём: 103 x 131 см
(Ш x В)

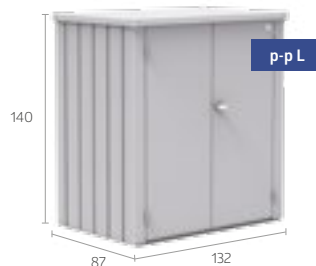
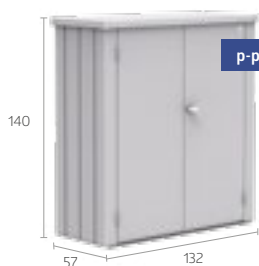

ДОПЛНИТЕЛЬНЫЕ ОПЦИИ



Комплект полок (2шт.)

оцинкованные стальные лотки (61 x 43 см) - доступны в качестве опции в дополнение к базовой комплектации



StoreMax® p-p 120, кварцевый серый металл

StoreMax®

СНАРУЖИ ДИЗАЙН ВНУТРИ ХРАНЕНИЕ



Максимальное удовольствие от сада!

Сад - это оазис благополучия, особенно если в саду порядок. Вот почему StoreMax® предлагает максимальное пространство для хранения на небольшой площади. StoreMax® - это гараж для вашей газонокосилки, шкаф для садового инвентаря или сундук для хранения подушек от садовой мебели. Бокс с удобной системой двойного доступа и возможностью установки полок вместит все!



серебристый металл



кварцевый серый металл



тёмно-серый металл



StoreMax® p-p 120, кварцевый серый металл
с набором угловых полок



ДОСТОИНСТВА

- защита от дождя
- рольставни из алюминия

Безопасность:

- 2-х сторонний запорный механизм с цилиндрическим замком в ручке

Функциональность:

- Легкое открытие и закрытие роллет благодаря пружинному механизму

Комплектация:

- Органайзер для инструмента внутри на боковой стенке

Конфигуратор



РАЗМЕРЫ (см)

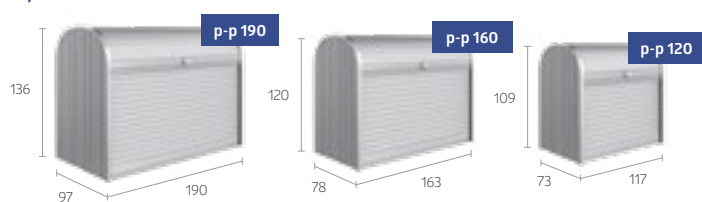

Верхнюю створку можно открыть отдельно. Для доступа в бокс сверху.



Передняя створка поднимается, чтобы полностью открыть доступ к StoreMax® спереди.

ДОПОЛНИТЕЛЬНЫЕ ОПЦИИ



Набор угловых полок (для размеров 120 и 160)

Комплект из 2 треугольных полок. 5 вариантов установки по высоте. Подходят для левой и правой стороны. Для установки не требуется инструмент.



Встраиваемый стеллаж (для размеров 120 и 160)

2-х секционный стальной стеллаж с двумя полками. 5 вариантов установки по высоте. Нагрузка до 100 кг. Для установки не требуется инструмент.



Набор полок (для размера 190)

2 стальных полки (72 x 24,5 см) и 2 направляющих для установки.



HighBoard p-p 160, тёмно-серый металл
(с держателем для инструментов и встраиваемым стеллажом в качестве опций)

HighBoard

АКЦЕНТ НА ВАШЕЙ ТЕРРАСЕ



Хранение круглый год

Назначение HighBoard может меняться в течение года. Благодаря облегченной крышке он может использоваться для хранения подушек от мебели, садового инвентаря или посуды. А удобные распашные дверки позволяют хранить в нем аксессуары вашей летней кухни. Бокс HighBoard всё защитит от непогоды и осадков. Благородный дизайн гарантированно будет изюминкой на любой террасе.



серебристый металл



кварцевый серый металл



тёмно-серый металл



HighBoard p-p 160, серебристый металл
с встраиваемым стеллажом.



ДОСТОИНСТВА

- защита от дождя
- невидимая, встроенная вентиляция
- облегченная крышка из алюминия

Безопасность:

- запорный механизм с цилиндрическим замком в ручке

Функциональность:

- удобное открытие и закрытие крышки с газовым доводчиком

Комплектация:

- держатель крышки мусорного бака (3 шт)

Конфигуратор



РАЗМЕРЫ (см)

Дверной проём: р-р 160: 140 x 100 см (Ш x В),
р-р 200: 167 x 110 см (Ш x В)

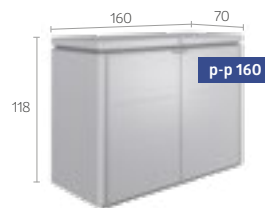

ДОПОЛНИТЕЛЬНЫЕ ОПЦИИ



Подвесная корзина

Черная корзина из полиэстера легко устанавливается на корпус бокса, предназначена для хранения небольших предметов. Нагрузка до 10 кг.



Держатель для инструмента

Для установки на внутреннюю поверхность двери. До 2-х держателей на одну дверь.



Встраиваемый стеллаж

В серебристом цвете. 9 вариантов установки по высоте, можно использовать и как стеллаж и как полки. Нагрузка до 50 кг.



Сетка для хранения

Легко устанавливается на внутреннюю поверхность крышки.



LoungeBox® p-p 160, тёмно-серый металл

LoungeBox®



СТИЛЬНО, ЭЛЕГАНТНО

Дизайн для высоких требований

LoungeBox отлично подойдет для хранения подушек от садовой мебели или любых других вещей. Благодаря своему стильному внешнему виду бокс отлично впишется в дизайн любой террасы.



серебристый металл



кварцевый серый металл



тёмно-серый металл



p-p 160, тёмно-серый



ДОСТОИНСТВА

- защита от дождя
- невидимая, встроенная вентиляция
- облегченная крышка из алюминия

Безопасность:

- запорный механизм с цилиндрическим замком в ручке

Функциональность:

- удобное открытие и закрытие крышки с газовым доводчиком

Конфигуратор



РАЗМЕРЫ (см)



р-р 160

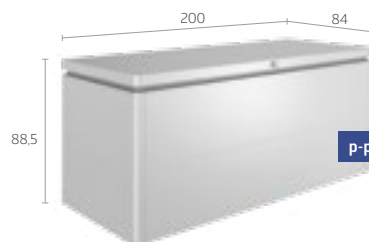

р-р 200

ДОПОЛНИТЕЛЬНЫЕ ОПЦИИ

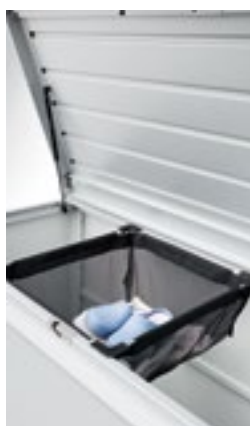

Подвесная корзина

Черная корзина из полиэстра легко устанавливается на корпус бокса, предназначена для хранения небольших предметов. Нагрузка до 10 кг.



Сетка для хранения

Легко устанавливается на внутреннюю поверхность крышки.



HobbyBox p-p 160^{высокий}, кварцевый серый металл

HobbyBox



СТРОЙНЫЙ И ПРОЧНЫЙ

Идеальный сундук для улицы

В HobbyBox вы можете удобно хранить все то, что не имеет собственного места. Он идеально подойдет для хранения пуфов или подушек, шезлонгов, складных стульев, игрушек, спортивного инвентаря и предметов для обустройства пикника. 4 размера, 5 цветов, качество материалов для десятилетней службы.



белый



серебристый металл



кварцевый серый металл



тёмно-серый металл



бронзовый металл

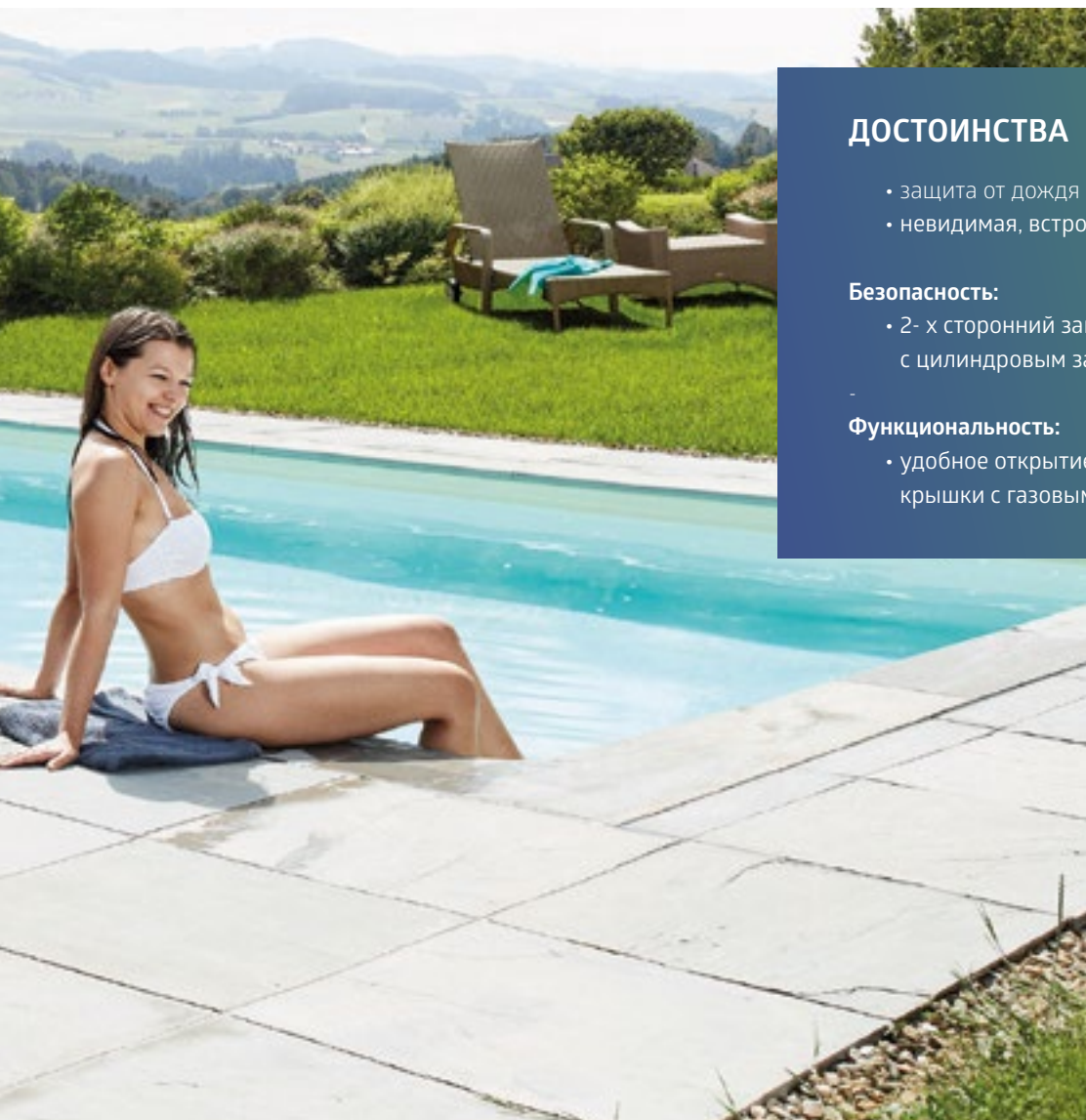

ДОСТОИНСТВА

- защита от дождя
- невидимая, встроенная вентиляция

Безопасность:

- 2-х сторонний запорный механизм с цилиндрическим замком в ручке

Функциональность:

- удобное открытие и закрытие крышки с газовым доводчиком

Конфигуратор



РАЗМЕРЫ (см)

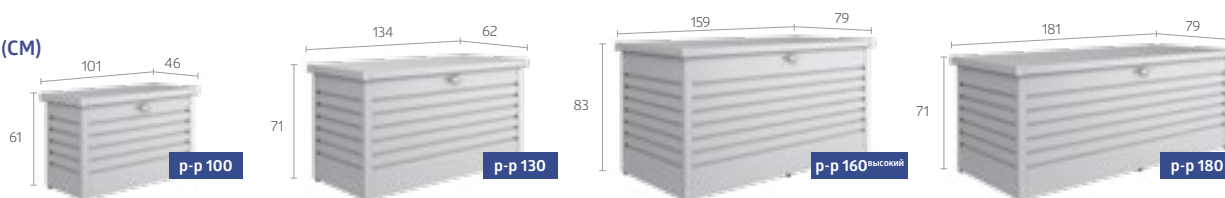

СОВЕТ: Идеально для курьерского бокса

ДОПОЛНИТЕЛЬНЫЕ ОПЦИИ



Подвесная корзина

Черная корзина из полиэстра легко устанавливается на корпус бокса, предназначена для хранения небольших предметов. Нагрузка до 10 кг.



Сетка для хранения

Легко устанавливается на внутреннюю поверхность крышки. В боксе HobbyVox 180 может быть установлено две сетки рядом.



Комплект Paketbox

Стопорная скоба, шифровый замок и трос из нержавеющей стали для безопасной курьерской доставки.



РАДИ ЛЮБВИ К ВЕЛОСИПЕДУ



38 MiniGarage



40 StoreMax®



42 HighBoard



MiniGarage, серебристый металлик
(с Алюминиевой рамой, Алюминиевым полом, держателем велосипеда и встроенным стеллажом в качестве опций)

MiniGarage



МАЛЕНЬКИЙ РАЗМЕР БОЛЬШАЯ ПОЛЬЗА

Мини гараж, максимум места

В MiniGarage можно хранить 2 велосипеда, садовый инвентарь или мебель для террасы. Выдвижная направляющая для велосипеда (доступна в качестве опции) позволяет удобно парковать велосипед в гараж. Просто установите заднее колесо в направляющую на полу, подвесьте велосипед за руль на выдвижной кронштейн и затолкните велосипед в гараж. Всё, велосипед припаркован. Также гараж можно оборудовать двойной выдвижной полкой длиной 150 см, она отлично подходит для хранения садового инвентаря. MiniGarage - многофункциональный в использовании, современный по дизайну.

РАЗМЕРЫ (см)

Дверной проём: 103 x 131 см (Ш x В)

Внутренние размеры: 117 x 195 x 137 см
(Ш x Г x В)

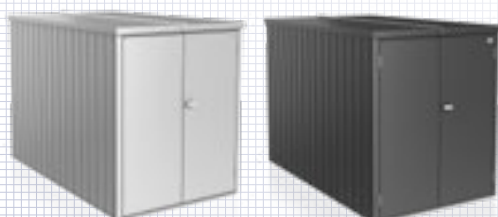

серебристый металлик

тёмно-серый металлик

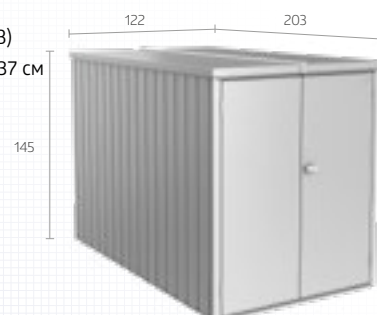

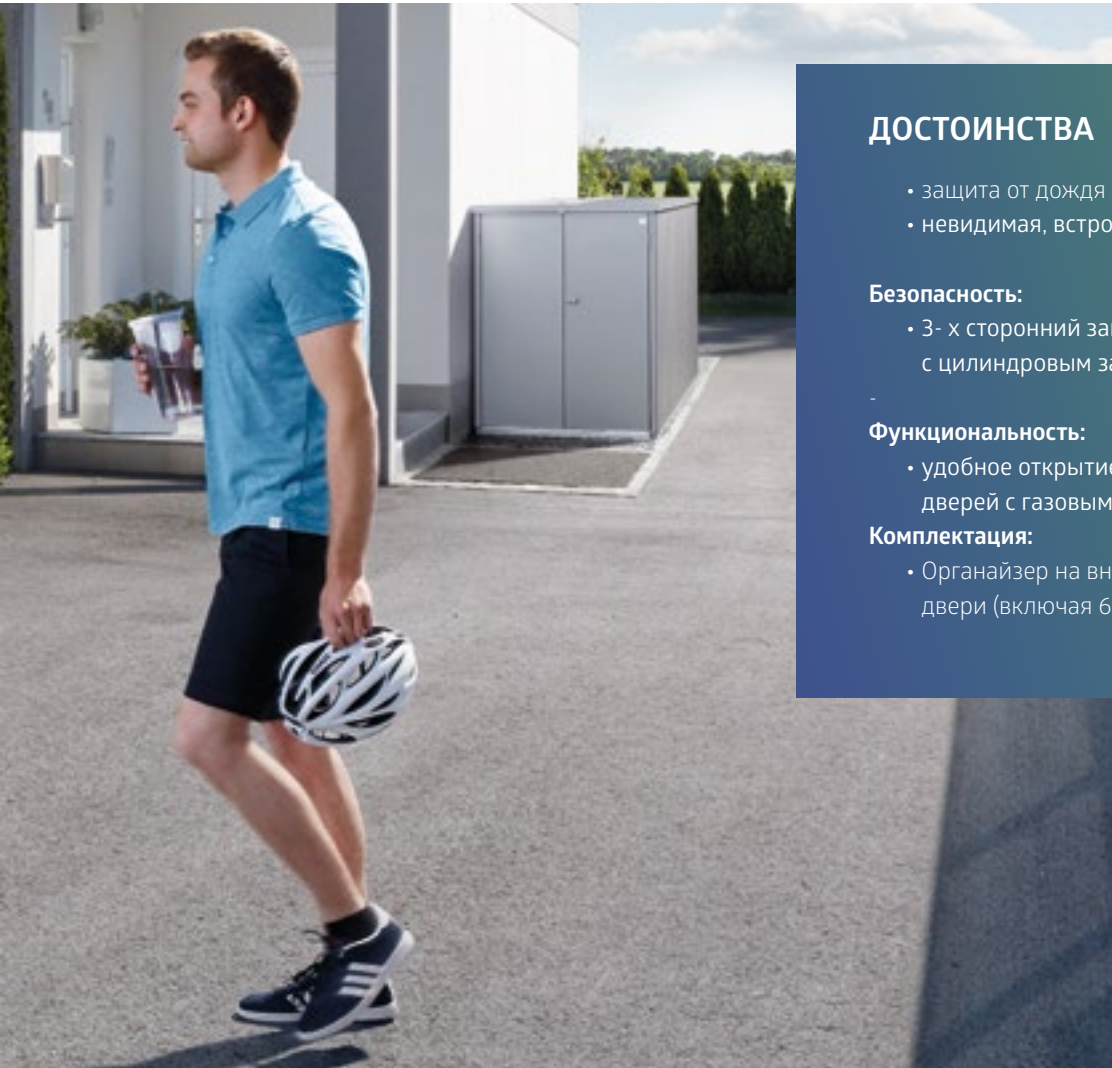

ДОСТОИНСТВА

- защита от дождя
- невидимая, встроенная вентиляция

Безопасность:

- 3-х сторонний запорный механизм с цилиндровым замком в ручке

Функциональность:

- удобное открытие и закрытие дверей с газовыми доводчиками

Комплектация:

- Органайзер на внутренней стороне двери (включая 6 крючков для подвеса)

Конфигуратор



MiniGarage
с выдвижной полкой



MiniGarage
с выдвижной полкой и держателем велосипеда



MiniGarage
с 2 -мя полками



MiniGarage
с 2-мя держателями велосипедов и электромонтажной панелью



СОВЕТ: Установите электромонтажную панель, детали на стр.18

ДОПОЛНИТЕЛЬНЫЕ ОПЦИИ



Держатель для велосипеда

Выдвижной, с подвесом и направляющей для колёс на полу. Помогает удобно парковать велосипед в гараж. Можно установить 2 комплекта в один MiniGarage.



Выдвижные полки

Комплект из 2-х выдвижных полок на направляющих. Размер полок 43 x 150 x 5 см. Нагрузка до 15 кг. на полку.



Alu-Bodenrahmen / Alu-Bodenplatte

Алюминиевая рама пола придает MiniGarage необходимую устойчивость даже на неровных полах. Высококачественный алюминиевый пол из рифленой плиты может использоваться только в сочетании с алюминиевым полом.



Свайно винтовой фундамент

Запатентованная система со встроенным барьером от воды. В комплект входит прочная алюминиевая рама, лаги, алюминиевые планки пола, винтовые сваи. Компенсирует уклон до 10%. Подробнее на стр. 64.



StoreMax® p-p 190, серебристый металл

StoreMax®

СТАВНИ ВВЕРХ, ВЕСЕЛЬЕ В ПУТЬ

Выглядит отлично

Прямо перед домом, готов к запуску в любое время: водонепроницаемый гараж для велосипедов StoreMax® с держателем «bikeHolder» предлагает максимальное место для хранения на небольшом пространстве, бокс рассчитан на хранение двух велосипедов. Удобные рольставни берегут ваши силы для поездки и защищают ваши велосипеды цилиндрическим замком в удобной поворотной ручке.



серебристый металл



кварцевый серый металл



тёмно-серый металл



StoreMax® p-p 190, серебристый металл с держателем велосипедов "bikeHolder"



ДОСТОИНСТВА

- защита от дождя
- рольставни из алюминия

Безопасность:

- 2-х сторонний запорный механизм с цилиндрическим замком в ручке

Функциональность:

- Легкое открытие и закрытие рольставней благодаря пружинному механизму

Комплектация:

- Органайзер для инструмента внутри на боковой стенке

Конфигуратор



РАЗМЕРЫ (см)

внутри: 188 x 86 см (Ш x Г)

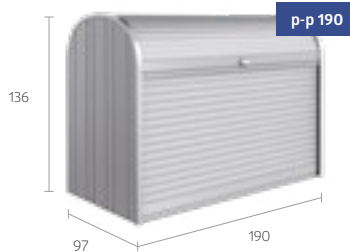

Вместимость: 2 взрослых велосипеда

ДОПОЛНИТЕЛЬНЫЕ ОПЦИИ



Держатель велосипеда "bikeHolder" (для размера 190)

Опорная пластина с 2-мя регулируемыми держателями для колес. Устанавливается на направляющие для полок (входят в комплект поставки)..

Верхнюю створку можно открыть отдельно для доступа в бокс сверху.



Передняя створка поднимается, чтобы полностью открыть доступ к StoreMax® спереди.



HighBoard p-p 200, кварцевый серый металлик
(с держателем для велосипеда "bikeHolder" в качестве опции)

HighBoard



ВЕЛОСИПЕДЫ ПАРКУЮТ ЗДЕСЬ

Ценные вещи надежно убраны

Велоспорт держит людей в форме – а бокс HighBoard с держателем велосипедов хранит ваш велосипед. Со встроенной вентиляции, защитой от дождя, держателем велосипедов и надежным цилиндрическим замком. Распашные двери позволяют удобно парковать два велосипеда. Ничто не мешает вашему желанию прокатиться с ветерком.

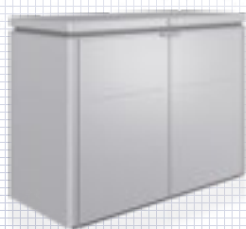

серебристый металлик

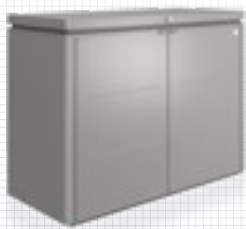

кварцевый серый металлик



тёмно-серый металлик



HighBoard p-p 200, серебристый металлик с держателем велосипеда "bikeHolder"



ДОСТОИНСТВА

- защита от дождя
- невидимая, встроенная вентиляция
- облегченная крышка из алюминия

Безопасность:

- запорный механизм с цилиндровым замком в ручке

Функциональность:

- удобное открытие и закрытие крышки с газовым доводчиком

Комплектация:

- держатель крышки мусорного бака (3 шт)

Конфигуратор



РАЗМЕРЫ (см)

Дверной проём: р-р 200: 167 x 110 см (Ш x В)
внутри: 195 x 76 x 120 см (Ш x Г x В)



Вместимость: 2 взрослых велосипеда

ДОПОЛНИТЕЛЬНЫЕ ОПЦИИ



Держатель велосипеда "bike-Holder" (для размера 200)

Опорная пластина с 2-мя регулируемыми держателями для колес, крепится на стенки бокса.



Электромонтажная панель

Для удобного монтажа электроустановочных изделий. Скрывает проводку.



Держатель для инструмента

Для установки на внутреннюю поверхность двери. До 2-х держателей на одну дверь.



Сетка для хранения

Легко устанавливается на внутреннюю поверхность крышки..



НЕ ПРЯЧЬТЕ,
ХРАНИТЕ РАЗДЕЛЬНО



46 StoreMax®



48 HighBoard



StoreMax® p-p 160, тёмно-серый металл

StoreMax®

ЕДИНЫЙ ДИЗАЙН ДЛЯ ВСЕХ ЗАДАЧ



Элегантная функциональность

До 3-х 240 литровых баков как по волшебству исчезают за подъемными рольставнями бокса StoreMax®. Двухсекционная створка бокса обеспечивает удобный доступ к бакам через верхнюю створку и комфортную выгрузку запыленных баков через переднюю стенку.



серебристый металл



кварцевый серый металл



тёмно-серый металл



StoreMax® p- 160, тёмно-серый металл



ДОСТОИНСТВА

- защита от дождя
- рольставни из алюминия

Безопасность:

- 2-х сторонний запорный механизм с цилиндрическим замком в ручке

Функциональность:

- Легкое открытие и закрытие рольставней благодаря пружинному механизму

Комплектация:

- Органайзер для инструмента внутри на боковой стенке

Конфигуратор



РАЗМЕРЫ (см)

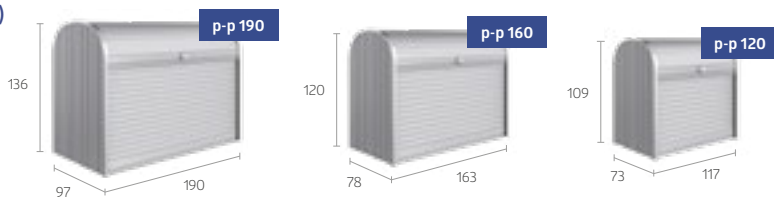

Примеры вместимости

Размер	Емкость
120	2 x 120 л Мусорных бака
160	3 x 120 л Мусорных бака 2 x 240 л Мусорных бака
190	3 x 120 л Мусорных бака 3 x 240 л Мусорных бака

ДОПОЛНИТЕЛЬНЫЕ ОПЦИИ



Набор угловых полок (для размеров 120 и 160)

Комплект из 2 треугольных полок. 5 вариантов установки по высоте. Подходят для левой и правой стороны. Для установки не требуется инструмент.



Верхнюю створку можно открыть отдельно для доступа в бокс сверху.

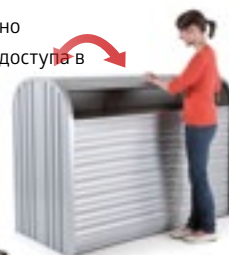

Передняя створка поднимается, чтобы полностью открыть доступ к StoreMax® спереди.



HighBoard p-p 200, серебристый металлик

HighBoard



ДОСТОИНСТВО ВО ВСЁМ

Красиво скрывает непривлекательное

Баки для сбора отходов не привлекательны. Но их можно скрыть за элегантным промышленным дизайном бокса HighBoard. С удобной двойной распашной дверью и облегченной алюминиевой крышкой этот бокс делает процесс хранения отходов комфортным. Цилиндрический замок предотвращает попадание в отходы посторонних предметов.

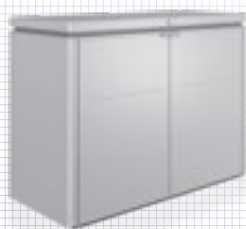

серебристый металлик



кварцевый серый металлик



тёмно-серый металлик

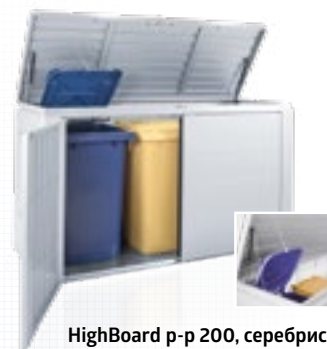

HighBoard p-p 200, серебристый металлик



ДОСТОИНСТВА

- защита от дождя
- невидимая, встроенная вентиляция
- облегченная крышка из алюминия

Безопасность:

- запорный механизм с цилиндровым замком в ручке

Функциональность:

- удобное открытие и закрытие крышки с газовым доводчиком

Комплектация:

- держатель крышки мусорного бака (3 шт)

Конфигуратор



РАЗМЕРЫ (см)

Дверной проём: р-р 160: 141 x 98 см (Ш x В), р-р 200: 167 x 110 см (Ш x В)



Примеры вместимости

Размеры	Емкость
160	3 x 120 л Мусорных бака
200	3 x 120 л Мусорных бака 3 x 240 л Мусорных бака

ДОПОЛНИТЕЛЬНЫЕ ОПЦИИ



Держатель для инструмента

Для установки на внутреннюю поверхность двери. До 2-х держателей на одну дверь



ДРОВНИЦА
В СВОЕЙ
ЛУЧШЕЙ
ФОРМЕ



51 WoodStock®



WoodStock® p-p 230, тёмно-серый металлик

WoodStock®



ЭТО МУЛЬТИТАЛАНТ

Дровница и шкаф для хранения в одном

Что может быть приятнее потрескивающего в загородной тиши камина? Как приятна игра света от камина во время зимнего вечера. Но где организовать комфортное хранение дров? Biohort разработал удобную дровницу WoodStock специально для вашего загородного дома. Установив дополнительные пол, дверцы и заднюю стенку дровницу можно превратить в уличный шкаф.

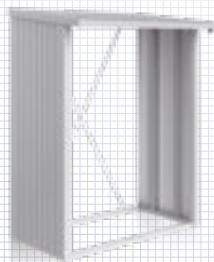

серебристый металлик

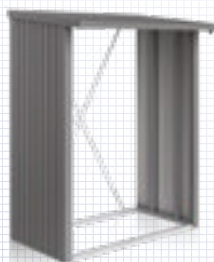

кварцевый серый металлик

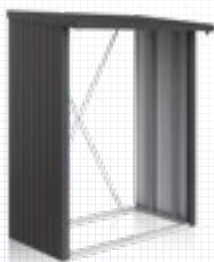

тёмно-серый металлик



p-p 150, серебристый металлик
Двери, Задняя стенка и
Алюминиевый пол в качестве
опций.



ДОСТОИНСТВА

- Стабильность благодаря массивной алюминиевой трубчатой раме

Функциональность:

- Встроенный водосточный желоб
- универсальность, подходит для хранения
- большой выбор аксессуаров

Комплектация:

- Анкеры для крепления к земле

Конфигуратор



РАЗМЕРЫ (СМ, ВНЕШНИЕ РАЗМЕРЫ ВКЛЮЧАЯ КОЗЫРЕК, В ВЕРХНЕЙ ТОЧКЕ)

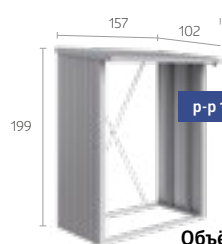

Объём: 2,1 м³

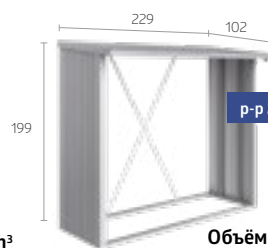

Объём: 3,1 м³

Хранение дров возможно в два ряда (макс. длина полена 35 см)

ДОПОЛНИТЕЛЬНЫЕ ОПЦИИ

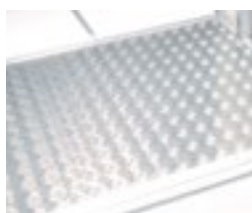

Алюминиевый пол

Панель из высококачественного рифленого алюминия защищает дрова и садовый инвентарь от влаги из грунта.



Задняя стенка

Из профилированных листов из оцинкованной стали с полиамидным покрытием.



Комплект дверей

Двустворчатая дверь с цилиндрическим замком в ручке и органайзером для инструмента на внутренней стороне. Дверной проём 135 x 171 см (Ш x В).



ЗДЕСЬ
ЦВЕТЕТ,
Я В ИГРЕ!



56 Высокие грядки



58 Клумба
Belvedere®



60 Компостер
MonAmi®



62 Гараж для робота
газонокосилки
Charly®



Высокая грядка 2x1, кварцевый серый металл

Высокие грядки

УМНЫЙ РОСТ

Лучший вид на лучший урожай

Высокие грядки облегчают выращивание и максимизируют урожай - но только высокие грядки Biohort совершенствуют самое красивое хобби в мире своим интеллектуальным дизайном и практической функциональностью.

Изысканные детали делают грядки привлекательными, это гораздо больше, чем просто красота!

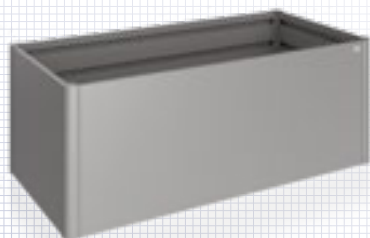

кварцевый серый металл

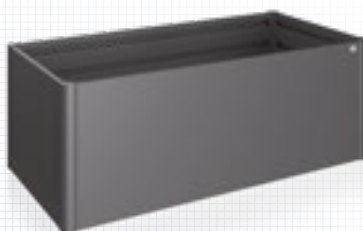

тёмно-серый металл



Подъемные стенки/Паз для подводки поливочного шланга

Лёгкая смена грунта, подключение автоматического полива (паз: 17 x 17 мм). (Кроме размера 2x2)



ДОСТОИНСТВА

- непревзойденная прочность
- сборка за 10 минут, всего 8 винтов

Безопасность:

- встроенная защита от грызунов из стекловолокна

Функциональность:

- опциональная защита от улиток, надстройка с теплицей
- легкая смена грунта с подъемными боковыми стенками
- Паз для установки поливочного шланга

Конфигуратор



РАЗМЕРЫ (см)

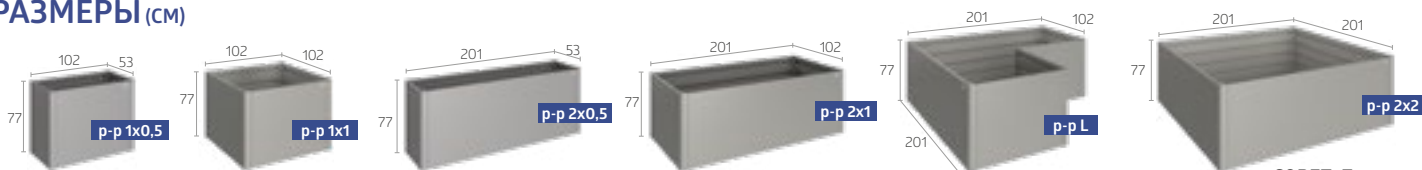

СОВЕТ: Подходит для сбора веток при обрезке

ДОПОЛНИТЕЛЬНЫЕ ОПЦИИ



Дополнительное дно (для размеров 1x0,5, 1x1, 2x0,5 & 2x1)

Позволяет уменьшить объём засыпаемого грунта. Устанавливается в паз в стенках при сборке грядки.



Защита от улиток (для размеров 1x0,5, 1x1, 2x0,5, 2x1 & 2x2)

Легко монтируется сверху грядки, можно совмещать с надстройкой теплицей.



Надстройка теплица (для размера 2x1)

Эффективная защита от заморозков, с 4-мя скользящими, съёмными дверками из поликарбоната. Защищает урожай от града, оснащена водостоком.



Belvedere® р-р М, тёмно-серый металл

Клумба Belvedere®



ДИЗАЙН ДЛЯ ЖИЗНИ

Акцент на вашей террасе

Клумбы Belvedere® шириной всего 0,5 метра открывают простор для идей: разделение террасы, обустройство сада или декора балкона. Используйте новые инструменты для создания комфортной среды.

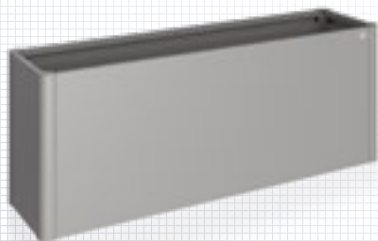

кварцевый серый металл

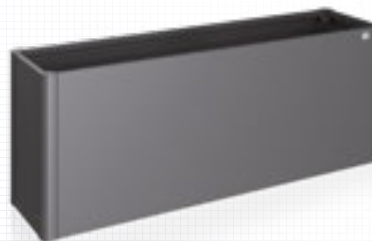

тёмно-серый металл

ДОСТОИНСТВА

- непревзойденная прочность
- сборка за 10 минут, всего 8 винтов

Безопасность:

- встроенная защита от грызунов из стекловолокна

Функциональность:

- лёгкая смена грунта благодаря подъёмным боковым стенкам
- Подготовка для устройства полива

Комплектация:

- Дополнительное дно

Конфигуратор



РАЗМЕРЫ (см)

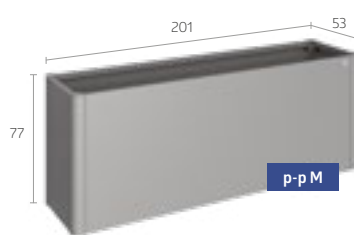
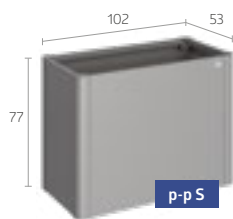

Дополнительное дно

Позволяет уменьшить объём засыпаемого грунта. Устанавливается в паз в стенках при сборке клумбы.



Паз для подводки поливочного шланга

Для подключения автоматического полива (паз: 17 x 17 мм)



Компостер MonAmi®, тёмно-серый металлик

Компостер MonAmi®



ПРЕМИУМ КОМПОСТЕР

Функциональный дизайн на десятилетия

Компостер MonAmi® это верный друг и помощник в саду. Стильный снаружи и функциональный внутри. Из плоских панелей со скругленными углами, содержит внутри всё, что необходимо для эффективного компостирования. Благодаря эффекту тяги, по двум встроенным трубам, кислород проходит через наполнитель, а тепло отводится через специальные пазы в крышке компостера. В вашем саду даже компостер может быть стильным!

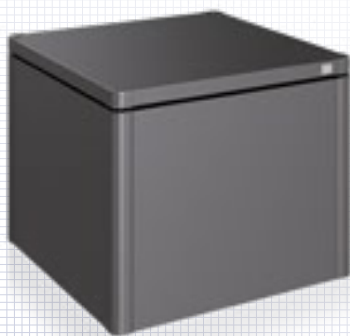

тёмно-серый металлик



легкое опорожнение с подъемной стенкой

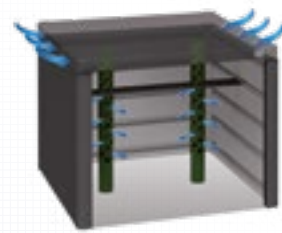

Встроенная система вентиляции обеспечивает доступ кислорода и необходимую для компостирования циркуляцию воздуха



Высокая грядка 2х1,
тёмно-серый металлик

ДОСТОИНСТВА

- непревзойденная прочность

Безопасность:

- встроенная защита от грызунов из стекловолокна

Функциональность:

- оптимальное разложение с системой вентиляции
- лёгкое опорожнение с подъёмной передней стенкой
- комфортное открытие крышки с газовым доводчиком

Конфигуратор



РАЗМЕР (см)
ОБЪЁМ 725 л

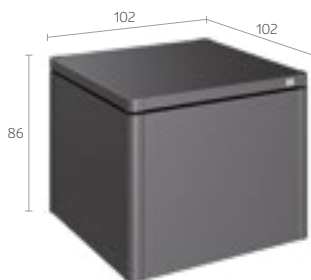

НАПОЛНЕНИЕ

+ Можно использовать:

- органические отходы, такие как остатки фруктов и овощей
- измельчённая яичная скорлупа
- отходы чая и кофе
- хлебные отходы
- горшечные растения и увядшие цветы
- небольшие ветки и побеги
- сухая листва и трава

- Не подходит:

- остатки, такие как мясо, рыба и кости
- помет животных
- сигареты
- обработанная древесина
- пылесборники для пылесосов
- большой объем золы и угля



Робогараж Charly® p-p 2

Робогараж Charly®



ОПТИМАЛЬНАЯ ЗАЩИТА

Дом для садового робота

Защитное укрытие это не только то, что заслуживают трудяги садовые роботы газонокосильщики, но и техническая необходимость. Благодаря выбору из двух размеров, гараж Charly® подходит ко всем моделям представленным на рынке. Крышка установленная на петлях обеспечивает доступ к панели управления робота.

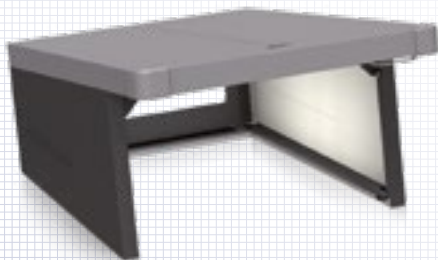

Корпус:
тёмно-серый
металлик

Крышка:
кварцевый серый
металлик

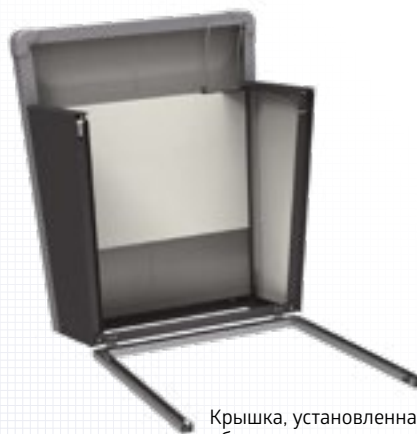

Крышка, установленная на петлях, обеспечивает доступ к панели управления роботом.



ДОСТОИНСТВА

Безопасность:

- Нажимной замок
- Защита на углах
- Анкеры для крепления к земле

Функциональность:

- легкий доступ к панели управления благодаря откидной крышке

РАЗМЕРЫ (СМ)

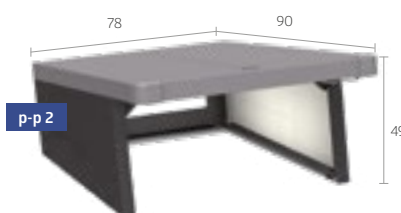
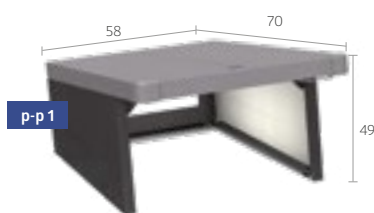

Подходящий размер для всех роботов на рынке смотрите на: www.biohort.com/robotergarage.

ВНУТРЕННИЕ РАЗМЕРЫ (СМ)

Вид сбоку:

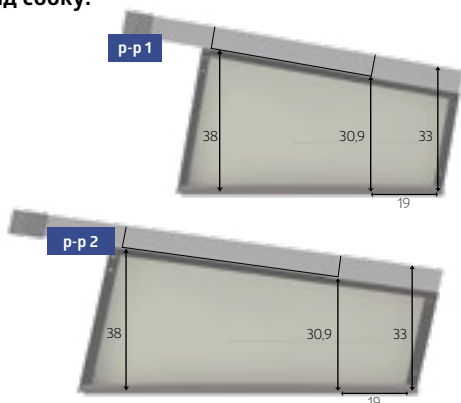

Вид сверху:

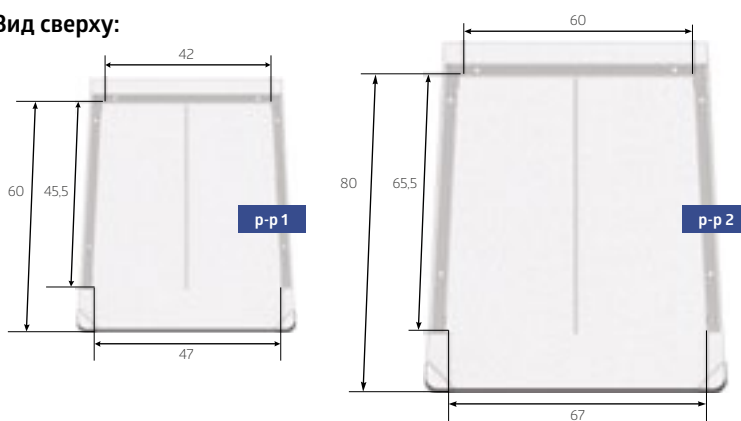

Технические данные и подробную информацию смотрите на стр. 70.



Свайно винтовой фундамент - HighLine H2, Panorama P2 и AvantGarde A3/A5

Свайно винтовой фундамент запатентовано



ЛУЧШЕ
БЫСТРЕЕ
ЭКОНОМНЕЕ

Идеальная основа для сараев от Biohort

Требования к фундаменту зависят от места установки. Зачастую бетонный фундамент дороже самой постройки, а его устройство - трудоемкий и сложный процесс. И все наоборот со свайно винтовым фундаментом от Biohort. Запатентованная конструкция точно соответствует размерам постройки и устанавливается быстро и без лишних отходов или земляных работ. Встроенный водяной барьер защищает от осадков, конструкция компенсирует уклоны до 10%, алюминиевые планки пола прослужат много лет без необходимости обслуживания.



Рис. Свайно винтовой фундамент



Стандартные сваи и монтажные опоры позволяют компенсировать уклон до 10%, в случае необходимости, по запросу, доступны удлинители для превышающих 10% перепадов.

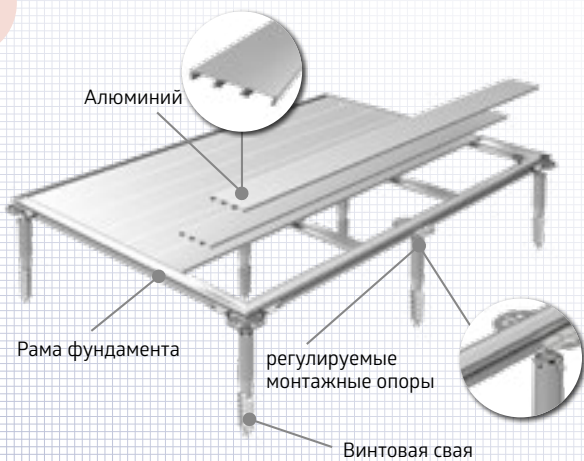

ДОСТОИНСТВА

- для поверхностей с уклоном до 10%
- не требуется щебень и значительные земляные работы
- Возможность разобрать и перенести
- точно подходит для всех сараев уличных шкафов и MiniGarage для велосипедов
- устойчивость к штормовому ветру

Комплектация:

- Алюминиевые рифленые планки пола
- Специально разработанная система лаг
- оцинкованный крепеж
- регулируемые монтажные опоры компенсирующие перепад высот

Не сочетается с алюминиевой рамой и с алюминиевым полом

МОНТАЖ - БЫСТРО, ЛЕГКО И ПРОСТО.

Необходимые инструменты универсальны и доступны в большинстве розничных магазинов. Бур SDS MAX 40x600мм может быть заказан в Biohort.



1.

Подготовить строительную площадку

Удалите газон на глубину около 10 см и отметьте отверстия для винтовых свай..



2.

Вверните сваи

Предварительно просверлите отверстия (Ø 40 x 600 мм) ударным сверлом и вверните сваи с помощью прилагаемого инструмента.



3.

Прикрепите монтажные пластины

Соедините монтажные пластины со сваями и выставьте их по уровню.



4.



5.



6.

Закрепить раму и планки пола

Установите раму и прикрепите её к монтажным пластинам. Вставьте и закрепите алюминиевые планки пола. Фундамент готов. Можно начинать сборку сарая.

Еще 3 решения для фундамента

(рекомендуемые решения для сараев, уличных шкафов и MiniGarage)



Вариант 1

Базовый

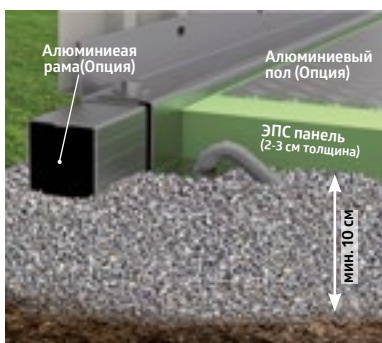

Алюминиевая рама и алюминиевый пол на гравийной подушке

При помощи алюминиевой рамы сарай можно установить и закрепить на неровной поверхности (анкеры для крепления к земле прилагаются). Алюминиевый пол устанавливается как указано на рисунке, ЭПС панели в комплект поставки не входят.

Вариант 2

Базовый



Алюминиевая рама на бетонной плите

Хорошим решением является также тротуарная плитка, уложенная в песок. Вы можете закрепить сарай на подобных бетонных плитах.

Вариант 3

Профессиональный



Бетонная плита

Сложный, но проверенный Вариант - железобетонная плита в качестве фундамента (см. Размеры фундамента на стр. 66-69). Это создает плоскую, сухую поверхность, на которой вы можете закрепить сарай. Винты и пластиковые дюбели входят в базовую комплектацию.



Размер	Внешние габариты*** Ш x Г x В (см)	Внутренние размеры Ш x Г x В (см)	Размер фундамента Ш x Д (см)	Вес (кг)	EAN-код серебристый металл	EAN-код кварцевый серый металл	EAN-код тёмно-серый металл
HighLine® с одинарной дверью (Проём: 76 x 182 см (Ш x В))							
H5	155 x 275 x 222**	252 x 132 x 210	257 x 137	176	9003414 83010 3	9003414 88010 8	9003414 84010 2
H1	275 x 155 x 222**	132 x 252 x 210	137 x 257	176	9003414 83020 2	9003414 88020 7	9003414 84020 1
H2	275 x 195 x 222**	252 x 172 x 210	257 x 177	202	9003414 83030 1	9003414 88030 6	9003414 84030 0
H3	275 x 235 x 222**	252 x 212 x 210	257 x 217	228	9003414 83040 0	9003414 88040 5	9003414 84040 9
H4	275 x 275 x 222**	252 x 252 x 210	257 x 257	251	9003414 83050 9	9003414 88050 4	9003414 84050 8
H5	275 x 315 x 222**	252 x 292 x 210	257 x 297	280	9003414 83060 8	9003414 88060 3	9003414 84060 7
HighLine® с двойной дверью (Проём: 155 x 182 см (Ш x В))							
H1	275 x 155 x 222**	252 x 132 x 210	257 x 137	186	9003414 83029 5	9003414 88029 0	9003414 84029 4
H2	275 x 195 x 222**	252 x 172 x 210	257 x 177	212	9003414 83039 4	9003414 88039 9	9003414 84039 3
H3	275 x 235 x 222**	252 x 212 x 210	257 x 217	237	9003414 83049 3	9003414 88049 8	9003414 84049 2
H4	275 x 275 x 222**	252 x 252 x 210	257 x 257	261	9003414 83059 2	9003414 88059 7	9003414 84059 1
H5	275 x 315 x 222**	252 x 292 x 210	257 x 297	290	9003414 83069 1	9003414 88069 6	9003414 84069 0

Размер	Алюминиевая рама	Алюминиевый пол	Свайно винтовой фундамент
H1 / H5	9003414 41022 0	9003414 48022 3	9003414 43452 3
H2	9003414 41041 1	9003414 48041 4	9003414 43458 5
H3	9003414 41042 8	9003414 48042 1	9003414 43463 9
H4	9003414 41051 0	9003414 48051 3	9003414 43468 4
H5	9003414 41062 6	9003414 48062 9	9003414 43473 8

ПРИМЕЧАНИЕ: ударные дрели можно арендовать у специализированных компаний по прокату инструмента.
 Бур Ø 40 x 600 мм для держателя SDS-MAX Ø 18 мм 9003414 **43410** 3
 ПРИМЕЧАНИЕ. В СОЧЕТАНИИ С БОКОВОЙ ДВЕРЬЮ ДЛЯ СВФ ТРЕБУЕТСЯ ДОПОЛНИТЕЛЬНАЯ УПАКОВКА.
 Комплект отделки фундамента для установки боковой двери 9003414 **43405** 9

Аксессуары необходимых цветов	EAN-код серебристый	EAN-код кварцевый серый	EAN-код тёмно-серый
Дополнительная дверь с замком	9003414 83002 8	9003414 88002 3	9003414 84002 7
Комплект водосточных труб	9003414 44025 8	9003414 44085 2	9003414 44065 4
Органайзер на дверь (2 шт.)	9003414 47031 6	9003414 47081 1	9003414 47051 4
FloraBoard	9003414 47030 9	9003414 47080 4	9003414 47050 7
Боковой навес p-p H2	9003414 83036 3	9003414 88036 8	9003414 84036 2
Боковой навес p-p H3	9003414 83046 2	9003414 88046 7	9003414 84046 1
Боковой навес p-p H4	9003414 83056 1	9003414 88056 6	9003414 84056 0
Боковой навес p-p H5	9003414 83066 0	9003414 88066 5	9003414 84066 9
Боковая стена навеса p-p H2	9003414 83038 7	9003414 88038 2	9003414 84038 6
Боковая стена навеса p-p H3	9003414 83048 6	9003414 88048 1	9003414 84048 5
Боковая стена навеса p-p H4	9003414 83058 5	9003414 88058 0	9003414 84058 4
Боковая стена навеса p-p H5	9003414 83068 4	9003414 88068 9	9003414 84068 3
Задняя стена для навеса для размеров H2 - H5	9003414 83098 1	9003414 88098 6	9003414 84098 0



Размер	Внешние габариты*** Ш x Г x В (см)	Внутренние размеры Ш x Г x В (см)	Размер фундамента Ш x Д (см)	Вес (кг)	EAN-код серебристый металл	EAN-код кварцевый серый металл	EAN-код тёмно-серый металл
Panorama® с одинарной дверью (Проём: 76 x 182 см (Ш x В))							
P1	273 x 158 x 227**	252 x 132 x 220**	257 x 137	183	9003414 13020 3	9003414 18020 8	9003414 14020 2
P2	273 x 198 x 227**	252 x 172 x 220**	257 x 177	202	9003414 13030 2	9003414 18030 7	9003414 14030 1
P3	273 x 238 x 227**	252 x 212 x 220**	257 x 217	221	9003414 13040 1	9003414 18040 6	9003414 14040 0
P4	273 x 278 x 227**	252 x 252 x 220**	257 x 257	240	9003414 13050 0	9003414 18050 5	9003414 14050 9
P5	273 x 318 x 227**	252 x 292 x 220**	257 x 297	259	9003414 13060 9	9003414 18060 4	9003414 14060 8
Panorama® с двойной дверью (Проём: 155 x 182 см (Ш x В))							
P1	273 x 158 x 227**	252 x 132 x 220**	257 x 137	193	9003414 13029 6	9003414 18029 1	9003414 14029 5
P2	273 x 198 x 227**	252 x 172 x 220**	257 x 177	212	9003414 13039 5	9003414 18039 0	9003414 14039 4
P3	273 x 238 x 227**	252 x 212 x 220**	257 x 217	231	9003414 13049 4	9003414 18049 9	9003414 14049 3
P4	273 x 278 x 227**	252 x 252 x 220**	257 x 257	250	9003414 13059 3	9003414 18059 8	9003414 14059 2
P5	273 x 318 x 227**	252 x 292 x 220**	257 x 297	269	9003414 13069 2	9003414 18069 7	9003414 14069 1

Размер	Алюминиевая рама	Алюминиевый пол	Свайно винтовой фундамент
P1	9003414 41022 0	9003414 48022 3	9003414 43452 3
P2	9003414 41041 1	9003414 48041 4	9003414 43458 5
P3	9003414 41042 8	9003414 48042 1	9003414 43463 9
P4	9003414 41051 0	9003414 48051 3	9003414 43468 4
P5	9003414 41062 6	9003414 48062 9	9003414 43473 8

ПРИМЕЧАНИЕ: ударные дрели можно арендовать у специализированных компаний по прокату инструмента.
 Бур Ø 40 x 600 мм для держателя SDS-MAX Ø 18 мм 9003414 **43410** 3
 ПРИМЕЧАНИЕ. В СОЧЕТАНИИ С БОКОВОЙ ДВЕРЬЮ ДЛЯ СВФ ТРЕБУЕТСЯ ДОПОЛНИТЕЛЬНАЯ УПАКОВКА.
 Комплект отделки фундамента для установки боковой двери 9003414 **43405** 9

Аксессуары необходимых цветов	EAN-код серебристый	EAN-код кварцевый серый	EAN-код тёмно-серый
Дополнительная дверь с замком	9003414 83002 8	9003414 88002 3	9003414 84002 7
Комплект водосточных труб	9003414 44024 1	9003414 44084 5	9003414 44064 7
Органайзер на дверь (2 шт.)	9003414 47031 6	9003414 47081 1	9003414 47051 4
FloraBoard	9003414 47030 9	9003414 47080 4	9003414 47050 7



Размер	Внешние габариты*** Ш x Г x В (см)	Внутренние размеры Ш x Г x В (см)	Размер фундамента Ш x Д (см)	Вес (кг)	EAN-код серебристый металл	EAN-код кварцевый серый металл	EAN-код темно-серый металл
AvantGarde® с одинарной дверью (Проём: 76 x 182 см (Ш x В))							
A1	180 x 220 x 218**	172 x 172	177 x 177	136	9003414 15010 2	9003414 19010 8	9003414 17010 0
A2	180 x 260 x 218**	172 x 212	177 x 217	146	9003414 15020 1	9003414 19020 7	9003414 17020 9
A3	180 x 300 x 218**	172 x 252	177 x 257	171	9003414 15030 0	9003414 19030 6	9003414 17030 8
A4	180 x 380 x 222**	172 x 332	177 x 337	187	9003414 15040 9	9003414 19040 5	9003414 17040 7
A5	260 x 220 x 218**	252 x 172	257 x 177	165	9003414 15050 8	9003414 19050 4	9003414 17050 6
A6	260 x 260 x 218**	252 x 212	257 x 217	197	9003414 15060 7	9003414 19060 3	9003414 17060 5
A7	260 x 300 x 218**	252 x 252	257 x 257	203	9003414 15070 6	9003414 19070 2	9003414 17070 4
A8	260 x 380 x 222**	252 x 332	257 x 337	242	9003414 15080 5	9003414 19080 1	9003414 17080 3
AvantGarde® с двойной дверью (Проём: A1 - A4 144 x 182 см (Ш x В), A5 - A8 155 x 182 см (Ш x В))							
A1	180 x 220 x 218**	172 x 172	177 x 177	146	9003414 15019 5	9003414 19019 1	9003414 17019 3
A2	180 x 260 x 218**	172 x 212	177 x 217	156	9003414 15029 4	9003414 19029 0	9003414 17029 2
A3	180 x 300 x 218**	172 x 252	177 x 257	181	9003414 15039 3	9003414 19039 9	9003414 17039 1
A4	180 x 380 x 222**	172 x 332	177 x 337	197	9003414 15049 2	9003414 19049 8	9003414 17049 0
A5	260 x 220 x 218**	252 x 172	257 x 177	175	9003414 15059 1	9003414 19059 7	9003414 17059 9
A6	260 x 260 x 218**	252 x 212	257 x 217	207	9003414 15069 0	9003414 19069 6	9003414 17069 8
A7	260 x 300 x 218**	252 x 252	257 x 257	213	9003414 15079 9	9003414 19079 5	9003414 17079 7
A8	260 x 380 x 222**	252 x 332	257 x 337	252	9003414 15089 8	9003414 19089 4	9003414 17089 6

Размер	Алюминиевая рама	Алюминиевый пол	Свайно винтовой фундамент
A1	9003414 41031 2	9003414 48031 5	9003414 43446 2
A2	9003414 41071 8	9003414 48071 1	9003414 43488 2
A3	9003414 41041 1	9003414 48041 4	9003414 43458 5
A4	9003414 41081 7	9003414 48081 0	9003414 43476 9
A5	9003414 41041 1	9003414 48041 4	9003414 43458 5
A6	9003414 41042 8	9003414 48042 1	9003414 43463 9
A7	9003414 41051 0	9003414 48051 3	9003414 43468 4
A8	9003414 41061 9	9003414 48061 2	9003414 43478 3

ПРИМЕЧАНИЕ: ударные дрели можно арендовать у специализированных компаний по прокату инструмента.

Бур Ø 40 x 600 мм для держателя SDS-MAX Ø 18 мм

9003414 **43410** 3

ПРИМЕЧАНИЕ. В СОЧЕТАНИИ С БОКОВОЙ ДВЕРЬЮ ДЛЯ СВФ ТРЕБУЕТСЯ ДОПОЛНИТЕЛЬНАЯ УПАКОВКА.

Комплект отделки фундамента для установки боковой двери

9003414 **43405** 9

Аксессуары необходимых цветов	EAN-код серебристый	EAN-код кварцевый серый	EAN-код темно-серый
Дополнительная дверь с замком	9003414 83002 8	9003414 88002 3	9003414 84002 7
Комплект водосточных труб	9003414 44022 7	9003414 44082 1	9003414 44062 3
Организатор на дверь (2 шт.)	9003414 47031 6	9003414 47081 1	9003414 47051 4
FloraBoard	9003414 47030 9	9003414 47080 4	9003414 47050 7

Внутреннее оснащение:

Для моделей:	Аксессуары из оцинкованной стали	EAN-код
	Навесная полка 24,5 x 72 см 2 полки	9003414 45010 3
	24,5 x 72 см 4 полки	9003414 45020 2
	43,5 x 72 см 2 полки	9003414 45030 1
	Направляющие для полок 185 см упаковка 2 шт.	9003414 46021 8
	Держатель лопат упаковка 4 шт.	9003414 47020 0
	Складной столик	9003414 40011 5
	Электромонтажная панель	9003414 46031 7
	LED-светильник 44 x 4 x 1,5 см (Ш x Д x В)	9003414 46041 6
	Держатель велосипеда „bikeMax“ (Д=185см) 1 шт.	9003414 49011 6
	упаковка 2 шт.	9003414 49021 5
	Держатель велосипеда „bikeHolder“ для 3-х велосипедов	9003414 49012 3
	Рампа на порожек (только с двойной дверью и алюминиевой рамой)	9003414 41000 8
	Набор крючков (один подвес для шланга, крюк и подвес для лопаты)	9003414 47070 5
	Подвесная корзина с направляющими	9003414 47071 2

отдельный
буклет
запросите на
www.biohort.com

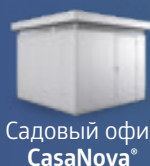

Доступен в 2-х цветах и 9 размерах.

Вы можете найти полный перечень вариантов, аксессуаров и технических деталей в дополнительной брошюре или на www.biohort.com/casanova.



Europa

Размер	Внешние габариты*** Ш x Г x В (см)	Внутренние размеры Ш x Г x В (см)	Размер фундамента Ш x Д (см)	Вес (кг)	EAN-код серебристый металл	EAN-код кварцевый серый металл	EAN-код тёмно-серый металл	EAN-код тёмно-зелёный
1	172 x 84 x 196**	150 x 78 x 188**	155 x 83	81	9003414 29010 5	9003414 22010 2	9003414 24010 0	9003414 23010 1
2	172 x 156 x 196**	150 x 150 x 188**	155 x 155	106	9003414 29020 4	9003414 22020 1	9003414 24020 9	9003414 23020 0
3	244 x 156 x 203**	222 x 150 x 195**	227 x 155	129	9003414 29030 3	9003414 22030 0	9003414 24030 8	9003414 23030 9
4	244 x 228 x 203**	222 x 222 x 195**	227 x 227	155	9003414 29040 2	9003414 22040 9	9003414 24040 7	9003414 23040 8
5	316 x 228 x 209**	294 x 222 x 202**	299 x 227	187	9003414 29050 1	9003414 22050 8	9003414 24050 6	9003414 23050 7
6	244 x 300 x 203**	222 x 294 x 195**	227 x 299	180	9003414 29060 0	9003414 22060 7	9003414 24060 5	9003414 23060 6
7	316 x 300 x 209**	294 x 294 x 202**	299 x 299	220	9003414 29070 9	9003414 22070 6	9003414 24070 4	9003414 23070 5
2A	244 x 84 x 203**	222 x 78 x 195**	227 x 83	103	9003414 29080 8	9003414 22080 5	9003414 24080 3	9003414 23080 4
4A	316 x 156 x 209**	294 x 150 x 202**	299 x 155	151	9003414 29090 7	9003414 22090 4	9003414 24090 2	9003414 23090 3

Размер	Алюминиевая рама	Алюминиевый пол	Свайно винтовой фундамент
1	9003414 41010 7	9003414 48010 0	9003414 43401 1
2	9003414 41020 6	9003414 48020 9	9003414 43406 6
3	9003414 41030 5	9003414 48030 8	9003414 43412 7
4	9003414 41040 4	9003414 48040 7	9003414 43418 9
5	9003414 41050 3	9003414 48050 6	9003414 43423 3
6	9003414 41050 3	9003414 48050 6	9003414 43423 3
7	9003414 41070 1	9003414 48070 4	9003414 43430 1
2A	9003414 41080 0	9003414 48080 3	9003414 43436 3
4A	9003414 41090 9	9003414 48090 2	9003414 43442 4

ПРИМЕЧАНИЕ: ударные дрели можно арендовать у специализированных компаний по прокату инструмента.

Бур Ø 40 x 600 мм для держателя SDS-MAX Ø 18 мм

9003414 43410 3

ПРИМЕЧАНИЕ. В СОЧЕТАНИИ С БОКОВОЙ ДВЕРЬЮ ДЛЯ СВФ ТРЕБУЕТСЯ ДОПОЛНИТЕЛЬНАЯ УПАКОВКА.

Комплект отделки фундамента для установки боковой двери

9003414 43405 9

Аксессуары необходимых цветов	EAN-код серебристый металл	EAN-код кварцевый серый металл	EAN-код тёмно-серый металл	EAN-код тёмно-зелёный
Окно	9003414 43060 0	9003414 43080 8	9003414 43050 1	9003414 43040 2
Комплект водосточных труб из металла, включая крепеж	9003414 44070 8	9003414 44080 7	9003414 44050 0	9003414 44040 1
Боковой навес для размеров: 2/3/4A (В 150 x Т 156 см)	9003414 42019 9	9003414 42012 0	9003414 42014 4	9003414 42040 3
4/5 (В 150 x Т 228 см)	9003414 42029 8	9003414 42022 9	9003414 42024 3	9003414 42050 2
6/7 (В 150 x Т 300 см)	9003414 42039 7	9003414 42032 8	9003414 42034 2	9003414 42060 1
Аксессуары из оцинкованной стали	EAN-Code			
Держатель велосипеда „bikeMax“ (Д=185см)	1 шт.			9003414 49010 9
	упаковка 2 шт.			9003414 49020 8
Держатель велосипеда „bikeHolder“ для 3-х велосипедов				9003414 49012 3
Рампа на порожек (только с алюминиевой рамой)				9003414 41000 8



Уличный шкаф

Р-р	Внешний р-р Ш x Д x В (см)	Внутренний р-р ШxДxВ (см)	Фундамент Ш x Д (см)	Вес (кг)	EAN-код серебристый	EAN-код кварцевый серый	EAN-код тёмно-серый	EAN-код тёмно-зелёный
90	93 x 83 x 182,5	88 x 78 x 177	93 x 83	52	9003414 34030 5	9003414 30030 9	9003414 31030 8	9003414 33030 6
150	155 x 83 x 182,5	150 x 78 x 177	155 x 83	88	9003414 34010 7	9003414 30010 1	9003414 31010 0	9003414 33010 8
230	227 x 83 x 182,5	222 x 78 x 177	227 x 83	110	9003414 34080 0	9003414 30080 4	9003414 31080 3	9003414 33080 1

Размер	Алюминиевая рама	Алюминиевый пол	Свайно винтовой фундамент
90	9003414 41011 4	9003414 48011 7	9003414 43482 0
150	9003414 41010 7	9003414 48010 0	9003414 43401 1
230	9003414 41080 0	9003414 48080 3	9003414 43436 3

ПРИМЕЧАНИЕ: ударные дрели можно арендовать у специализированных компаний по прокату инструмента.

Бур Ø 40 x 600 мм для держателя SDS-MAX Ø 18 мм

9003414 43410 3

Внутреннее оснащение:

Для моделей:	Аксессуары из оцинкованной стали	EAN-код	
	Навесная полка 24,5 x 72 см:	2 Полки	9003414 45010 3
	24,5 x 72 см:	4 Полки	9003414 45020 2
	43,5 x 72 см:	2 Полки	9003414 45030 1
	Направляющие для полок 173 см	упаковка 2 шт.	9003414 46020 1
	Держатель для лопат	упаковка 4 шт.	9003414 47020 0
	Складной столик		9003414 40011 5
	Набор крючков (один подвес для шланга, крюк и подвес для лопаты)		9003414 47070 5
	Подвесная корзина с направляющими		9003414 47071 2
	Электромонтажная панель		9003414 46030 0
	LED-светильник 44 x 4 x 1,5 см (Ш x Д x В)		9003414 46041 6



WoodStock®

Размер	Внешний р-р*** Ш x Г x В (см)	Внутренний р-р ШxГ(см)	Фундамент Ш x Д (см)	Объём (м³)	Вес (кг)	EAN-код серебристый металл	EAN-код кварцевый серый металл	EAN-код тёмно-серый металл
150	157 x 102 x 199**	142 x 70	155 x 83	2,1	40	9003414 35010 6	9003414 38010 3	9003414 37010 4
230	229 x 102 x 199**	214 x 70	227 x 83	3,1	47	9003414 35020 5	9003414 38020 2	9003414 37020 3

Аксессуары		для размера	EAN-код
Алюминиевый пол		150	9003414 48010 0
Алюминиевый пол		230	9003414 48080 3
Аксессуары для размера 150		EAN-код серебристый	EAN-код кварцевый серый
Задняя стенка		9003414 35012 0	9003414 38012 7
Комплект дверей		9003414 35001 4	9003414 38001 1
Аксессуары для размера 230		EAN-код серебристый	EAN-код кварцевый серый
Задняя стенка		9003414 35022 9	9003414 38022 6
Комплект дверей (включая стеновые элементы)		9003414 35002 1	9003414 38002 8



MiniGarage

Внешний размер Ш x Г x В (см)	Внутренний размер Ш x Г x В (см)	Фундамент Ш x Д (см)	Вес (кг)	EAN-код серебристый металл	EAN-код тёмно-серый металл
122 x 203 x 145	117 x 195 x 137	122 x 203	72	9003414 55030 8	9003414 56030 7

Аксессуары		размеры (см)	EAN-код
Алюминиевая рама		В 117 x Т 198 x Н 4	9003414 41033 6
Алюминиевый пол		В 109 x Т 190	9003414 48033 9
Свайно винтовой фундамент		В 117 x Т 198	9003414 43490 5
Подвесные выдвижные полки		2 шт Ш 43 x Д 150 x В 5 см	9003414 45011 0
Подвесной выдвижной держатель велосипеда		для одного велосипеда	9003414 49013 0
Электромонтажная панель		Ш 16 x Г 4 x В 134 см	9003414 46033 1
LED-светильник			9003414 46041 6



StoreMax®

Размер	Внешний размер Ш x Г x В (см)	Внутренний размер Ш x Г x В (см)	Объём (л)	Вес (кг)	EAN-код серебристый металл	EAN-код кварцевый серый металл	EAN-код тёмно-серый металл
120	117 x 73 x 109	114 x 62	740	41	9003414 72060 2	9003414 70060 4	9003414 73060 1
160	163 x 78 x 120	160 x 67	1200	60	9003414 72010 7	9003414 70010 9	9003414 73010 6
190	190 x 97 x 136	188 x 86	2080	76	9003414 72020 6	9003414 70020 8	9003414 73020 5

Аксессуары		для размера	размеры (см)	EAN-код
Набор угловых полок (треугольник)		120/160	длина = 54	9003414 74010 5
Встраиваемый стеллаж 4 опоры		160	Ш 160 (2 x 80) x Д 59,5	9003414 75010 4
Встраиваемый стеллаж 8 опор		190	Ш 187 (2 x 93,5) x Д 74,5	9003414 75020 3
Навесные полки включая направляющие, 2 шт.		190	Ш 72 x Д 24,5	9003414 74020 4
Держатель велосипеда „bikeHolder“		190		9003414 74030 3



HighBoard

Размер	Внешний размер Ш x Г x В (см)	Внутренний размер Ш x Г x В (см)	Вес (кг)	Объём (л)	EAN-код серебристый металл	EAN-код кварцевый серый металл	EAN-код тёмно-серый металл
160	160 x 70 x 118	156 x 62 x 113	67	1150	9003414 72015 2	9003414 70015 4	9003414 73015 1
200	200 x 84 x 127	195 x 76 x 120	95	1970	9003414 72025 1	9003414 70025 3	9003414 73025 0

Аксессуары необходимых цветов		EAN-код серебристый	EAN-код кварцевый серый	EAN-код тёмно-серый
Держатель инструмента на дверь (2 шт)		9003414 47031 6	9003414 47081 1	9003414 47051 4
Аксессуары		для размера	размеры (см)	EAN-код
Сетка на крышку		всех размеров	Ш 67 x Д 25	9003414 67010 5
Встраиваемый стеллаж, 4 части		160	каждый ярус Ш 78 x Д 30	9003414 75015 9
Встраиваемый стеллаж, 2 части		200	каждый ярус Ш 97 x Д 74	9003414 75025 8
Подвесная корзина, тип В		160	Ш 54,5 x Д 50 x В 20	9003414 67071 6
Подвесная корзина, тип С		200	Ш 68,5 x Д 67 x В 20	9003414 67072 3
Держатель велосипеда „bikeHolder“		200		9003414 49012 3
Электромонтажная панель		200	Ш 58 x Г 2 x В 23	9003414 46032 4



Шкаф для террасы Romeo®

Размер	Внешний размер Ш x Г x В (см)	Вес (кг)	Объём (л)	EAN-код серебристый металл	EAN-код кварцевый серый металл	EAN-код тёмно-серый металл
M	132 x 57 x 140	0,8	52	9003414 55070 4	9003414 58070 1	9003414 56070 3
L	132 x 87 x 140	1,3	66	9003414 55080 3	9003414 58080 0	9003414 56080 2

Аксессуары		размеры (см)	EAN-код
Комплект полок		61 x 43	9003414 75055 5

** в самой высокой точке *** включая козырек или навес



LoungeBox®

Размер	Внешний размер Ш x Г x В (см)	Внутренний размер Ш x Г x В (см)	Вес (кг)	Объём (л)	EAN-код серебристый металл	EAN-код кварцевый серый металлик	EAN-код тёмно-серый металл
160	160 x 70 x 83,5	159 x 66 x 77	43	850	9003414 64065 8	9003414 68065 4	9003414 65065 7
200	200 x 84 x 88,5	199 x 80 x 81	58	1400	9003414 64075 7	9003414 68075 3	9003414 65075 6

Аксессуары	для размера	размеры (см)	EAN-код
Сетка на крышку	для всех размеров	Ш 67 x Д 25	9003414 67010 5
Подвесная корзина, тип В	160	Ш 54,5 x Г 50 x В 20	9003414 67071 6
Подвесная корзина, тип С	200	Ш 68,5 x Г 67 x В 20	9003414 67072 3



HobbyBox

Размер	Внешний размер Ш x Г x В (см)	Внутренний размер Ш x Г x В (см)	Вес (кг)	Объём (л)	EAN-код белый	EAN-код серебристый металлик	EAN-код кварцевый серый металл	EAN-код тёмно-серый металлик	EAN-код бронзовый металлик
100	101 x 46 x 61	92 x 37,5 x 56	17	195	9003414 61010 1	9003414 64010 8	9003414 68010 4	9003414 65010 7	9003414 62010 0
130	134 x 62 x 71	125 x 53,5 x 66	26,5	460	9003414 61040 8	9003414 64040 5	9003414 68040 1	9003414 65040 4	9003414 62040 7
160 ^{высокий}	159 x 79 x 83	151 x 70,5 x 78	38,5	830	9003414 61060 6	9003414 64060 3	9003414 68060 9	9003414 65060 2	9003414 62060 5
180	181 x 79 x 71	172 x 70,5 x 66	41	800	9003414 61030 9	9003414 64030 6	9003414 68030 2	9003414 65030 5	9003414 62030 8

Аксессуары	размеры Ш x Г x В (см)	для размера	EAN-код
Сетка на крышку	Ш 67 x Д 25	для всех размеров	9003414 67010 5
Подвесная корзина, тип А	67 x 34 x 20	р-р 100, 160, 180	9003414 67070 9
Подвесная корзина, тип В	54,5 x 50 x 20	р-р 130	9003414 67071 6
Подвесная корзина, тип С	68,5 x 67 x 20	р-р 160, 180	9003414 67072 3
Комплект Paketbox		для всех размеров	9003414 67020 4



PaketBox

Размер	Внешний размер Ш x Г x В (см)	Внутренний размер Ш x Г x В (см)	Вес (кг)	Объём (л)	EAN-код белый	EAN-код серебристый металлик	EAN-код кварцевый серый металлик	EAN-код тёмно-серый металлик	EAN-код бронзовый металлик
100	101 x 46 x 61	92 x 37,5 x 56	17	195	9003414 61910 4	9003414 64910 1	9003414 68910 7	9003414 65910 0	9003414 62910 3



Высокая грядка

Размер	Внешний размер Ш x Г x В (см)	Внутренний размер Ш x Г x В (см)	Вес (кг)	Объём (л)	Объём грунта (м³)	EAN-код кварцевый серый металл	EAN-код тёмно-серый металл
1x0,5	102 x 53 x 77	95 x 46 x 74	29,5	340	0,3	9003414 68012 8	9003414 65012 1
1x1	102 x 102 x 77	95 x 95 x 74	37,5	725	0,7	9003414 68005 0	9003414 65005 3
2x0,5	201 x 53 x 77	194 x 46 x 74	44	685	0,68	9003414 68022 7	9003414 65022 0
2x1	201 x 102 x 77	194 x 95 x 74	52	1450	1,45	9003414 68015 9	9003414 65015 2
2x2	201 x 201 x 77	194 x 194 x 74	66,5	2900	2,9	9003414 68035 7	9003414 65035 0
L	201 x 201 x 77	194 x 194 x 74	71	2175	2,2	9003414 68025 8	9003414 65025 1

Аксессуары	для размера	EAN-код кварцевый серый металл	EAN-код тёмно-серый металл
Защита от улиток	1x0,5	9003414 68011 1	9003414 65011 4
	1x1	9003414 68004 3	9003414 65004 6
	2x0,5	9003414 68021 0	9003414 65021 3
	2x1	9003414 68014 2	9003414 65014 5
	2x2	9003414 68034 0	9003414 65034 3
Надстройка теплица	2x1	9003414 68013 5	9003414 65013 8
Дополнительное дно	1x0,5	-	9003414 65042 8
	1x1	-	9003414 65046 6
	2x0,5	-	9003414 65043 5
	2x1	-	9003414 65047 3



Клумба Belvedere®

Размер	Внешний размер Ш x Г x В (см)	Внутренний размер Ш x Г x В (см)	Вес (кг)	Объём (л)	Объём грунта (м³)	EAN-код кварцевый серый металл	EAN-код тёмно-серый металл
S	102 x 53 x 77	95 x 46 x 74	32	340	0,3	9003414 68912 1	9003414 65912 4
M	201 x 53 x 77	194 x 46 x 74	49	685	0,68	9003414 68922 0	9003414 65922 3



Компостер MonAmi®

Внешний размер Ш x Г x В (см)	Внутренний размер Ш x Г x В (см)	Вес (кг)	Объём (л)	EAN-код тёмно-серый металл
102 x 102 x 86	95 x 95 x 74	51,5	725	9003414 65026 8



Робогараж Charly®

Размер	Внешний размер Ш x Г x В (см)	Вес (кг)	EAN-код
1	58 x 70 x 49	13	9003414 68081 4
2	78 x 90 x 49	15	9003414 68082 1



МЕТАЛЛ – идеально для улицы

ДЕРЕВО

- Регулярная окраска дерева требует времени, нервов и денег.
- Во влажной среде дерево может начать гнить уже через несколько лет.
- Дерево „дышит“. Как следствие неизбежны перекосы дверных проёмов, трещины.
- Лакированные поверхности должны обрабатываться регулярно, иначе дерево портится.
- Дерево легко воспламеняется, неосторожность может стать причиной пожара.

МЕТАЛЛ

- + Никогда не потребует окраски – используйте свое ценное время для себя
- + Крайне долговечный материал, благодаря горячему цинкованию и окраски в печи гарантия от коррозии 20 лет!
- + Качественная сталь от Biohort остается стабильной по размерам и идеально подходит даже после десятилетий.
- + Цвет стального листа остается неизменным в течение многих лет и может быть легко очищен (даже с помощью мойки высокого давления).
- + Стальной лист горячего цинкования с полиамидным покрытием от Biohort является «негорючим» в соответствии с EN 13501-1 (класс "A1").



КАЧЕСТВО И ГАРАНТИЯ

ВНЕШНЯЯ СТОРОНА

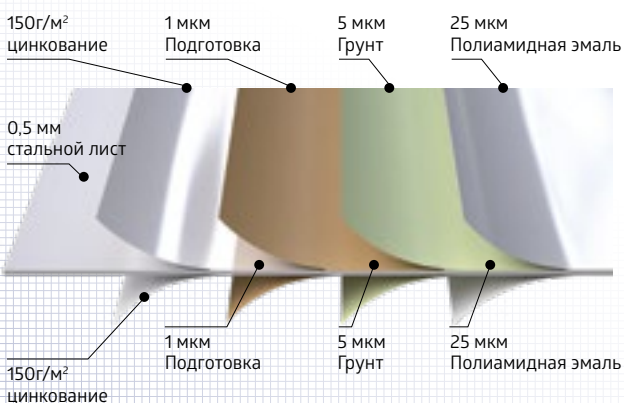

ВНУТРЕННЯ СТОРОНА

Лучший материал не требующий ухода

Biohort использует только лучшее сырье для производства своей продукции. Для окрашенных деталей это огнестойкий оцинкованный стальной лист с дополнительной порошковой окраской. Именно такая сталь производства известных заводов из Австрии и Германии используется на конвейере немецких автопроизводителей премиум сегмента. Поэтому Biohort с чистой совестью дает 20-ти летнюю гарантию от коррозии. При условии что на профиль не будут воздействовать агрессивные вещества, такие как хлор, соль или реагенты для обработки дороги. Весь крепеж, петли и запорные механизмы изготавливаются из нержавеющей стали.

Максимальная стабильность в любой среде

По сравнению с недорогими поставщиками, садовые сараи Biohort имеют очень высокую стабильность благодаря двойной толщине листа (снеговая нагрузка 150 кг / м²). Научно подтвержденный тест в аэродинамической трубе Венского технического университета подтверждает, что продукция Biohort может легко выдерживать ветровые нагрузки до 150 км / ч (сила ветра 12). Этому способствуют сложные конструкции профилей и крепеж из нержавеющей стали.

Цветовая палитра

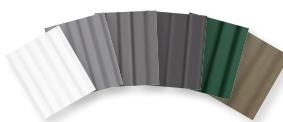

Используемые цветные покрытия специально изготовлены для Biohort и не соответствуют номерам цвета по RAL. У дилеров Biohort в наличии имеются оригинальные образцы цветов, мы рекомендуем вам ознакомиться с ними перед покупкой. Вы также можете запросить бесплатные образцы материалов (окрашенные металлические образцы) на сайте Biohort для каждого продукта!



Сараи

Попробуйте качество и долговечность



Хранение на улице

Все для сада, террасы и открытых пространств



Велогаражи

Для велосипедов, скутеров и другой колесной техники



Хранение отходов

Стильно, практично, не требует ухода



Дровницы

Хранение дров и уличный шкаф 2 в 1



Обустройство сада

Садовый дизайн в лучшем виде

Biohort
означает
„ЖИЗНЬ
в саду“

Ваш представитель:

ООО "ФЛОРА"

Зеленоград, проезд 4807-й, д. 1, 124489

Москва, РФ. Тел.: +7 495 255 25 45

E-Mail: info@gartenburo.ru, <https://gartenburo.ru>

Biohort GmbH

Pürnstern 43, 4120 Neufelden, Österreich

Tel.: +43-7282-7788-0, Fax-DW: 190

E-Mail: office@biohort.at, www.biohort.com

Impressum:

Herausgeber: Biohort GmbH,

Pürnstern 43, 4120 Neufelden

Technische Änderungen, Druckfehler und Farbabweichungen vorbehalten.